



NOVOTRANSZ



EMELÉS ÉS
DARUTECHNIKA



ANYAGMOZGATÁS



SZEMÉLYEMELÉS

fetra®

Anyagmozgató eszközök



KÉZIKOCSIK ÉS KÖNNYŰ KOCSIK ● KOCSIK ● MOLNÁRKOCSIK ● KEREKES ÉS GÖRGŐK ● VILLÁS RAKLAPEMELŐK

➤	Bevezetés A fetra bemutatása / minőségi jellemzők	2 – 8
➤	Újdonságok 2022	9
➤	GREY EDITION A legkeresettebb termékek választéka trendi, antracitszürke RAL 7016 színben	10 – 19
➤	Kézikocsik és könnyű kocsik Fogantyús kézikocsik / raktári kocsik / összecsucukható kocsik	20 – 27
➤	Kocsik MultiVario szállító kocsik / asztalkocsik / műhelykocsik / kerekes pultok / polcos kocsik / csomagszállító kocsik	28 – 63
➤	ESD anyagmozgató eszközök ESD molnárkocsik / ESD kocsik / ESD Euro láda kocsik	64 – 71
➤	Speciális kocsik Irodai kocsik / dobozos kocsik / kommissiózó kocsik / Euro láda kocsik / Super-MultiVario szállító kocsik / konzolos kocsik / lapszállítás	72 – 120
➤	Billentők billentő tartálykocsik / önbillentő tárolók / billentő tartályok	121 – 125
➤	Raklapmozgatás alvázak / szerelvényvontatás / guruló kocsik	126 – 131
➤	Kézikocsik Kézikocsik / platós kézikocsik	132 – 138
➤	Molnárkocsik acélcső molnárkocsik / alumínium molnárkocsik / lépcsőjáró molnárkocsik / csomagkocsik / székkocsik / készülékszállító kocsik / hordókocsik / acélpalack kocsik	139 – 163
➤	Gépkocsikerék szállítás kerekes kerékmozgatók / kerékszállító molnárkocsik / kerékszállító kocsi	164 – 167
➤	Emelőeszközök villás raklapemelő / targoncák / mobil emelőasztalok / gépemelő / nehézsúlyú szállító zsámolyok / bútoremelő görgők / sarokgörgő	168 – 178
➤	Kerekek, görgők és tartozékok Kerekek / kormányzott kerekek / fix kerekek / holtember fék / elektromos hajtás / TOTALSTOP központi fékrendszer / rakodó platformok / alkatrészek / feláras cikkek	179 – 186
➤	Index Szószedet	187



<<< fetra videó a vállalatról

„Made in Germany” minőség

A fetra egy családi vállalkozás, amely egyértelműen elkötelezett Németország, mint gyártási helyszín iránt. A tervezés és az anyaghasználat szempontjából kifinomult érzékkel fejlesztünk innovatív, modern termék-esztétikát képviselő anyagmozgató eszközöket. Több mint 1000 termékből álló széles választékunk több évtizedes gyártási szakértelmet tükröz, miközben legnagyobb része „Made in Germany”.

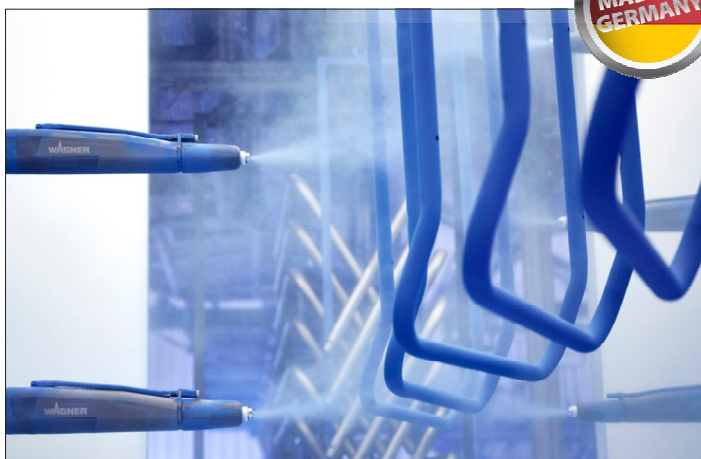

A tökéletes kivitelezés garantált

A fetra anyagmozgató eszközök rendkívül hatékonyan és precízen készülnek a legmodernebb gyártósorokon. A porfestés előtt minden termék szemcseszórással alapos előkezelésben részesül. Ez a környezetbarát felületkezelés hosszú élettartamot és tartósan szép megjelenést biztosít. Az eredmény: Láthatóan tökéletes kivitelezés! Erre szavunkat adjuk – és szinte kivétel nélkül 10 év garanciát nyújtunk!

Kiváló kiszolgálás és gyors szállítás

Optimális logisztika! Nagy raktárunknak és kifinomult logisztikai rendszerünknek köszönhetően rövid időn belül reagálunk és gyorsan szállítunk, még nagy leterheltség esetén is. Csak akkor vagyunk elégedettek, ha már Ön is az!



A fetra az interneten

Látogasson el hozzánk az interneten és fedezzen fel további részletes információkat, termékvideókat, fényképeket vagy PDF termék-adatlapokat, amelyeket letölthet és továbbküldhet. Új bejelentkezési felületünkön további hasznos szolgáltatásokat is találhat. Az idei év újdonsága a chat funkciónk. Ha bármilyen kérdése van, vagy visszajelzést szeretne küldeni nekünk, könnyen elérhet minket. Látogassa meg honlapunkat:

www.fetra.de



Katalógus portál

Katalógus portálunkon minden nyomtatott dokumentumunkat megtalálja online változatban. Katalógusok, prospektusok és szórólapok praktikus lapozható változatban vagy letölthető PDF-ként. Az egyes oldalak összeállításához és továbbküldéséhez használja a gémkapocs funkciót.

www.fetra.de/kataloge



Média könyvtár

Fedezze fel a termékeinkről készült alkalmazási videókat média könyvtárunkban, és tapasztalja meg őket élőben az Ön alkalmazásában.

www.fetra.de/mediathek

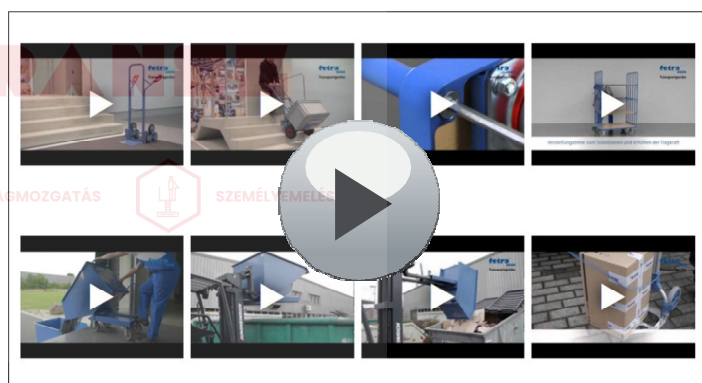

Témakörök

A fetra témakörökben tematikusan, célcsoportok szerint összerendezve találja meg anyagmozgató megoldásainkat. Például a hordókezelési vagy autóipari termékeket egy pillantásra saját kategóriájukba találja meg.

www.fetra.de/themenwelten



Helyszíni tanácsadás

Célunk, hogy minden belső anyagmozgatósi problémára megoldást kínáljunk! A gyárunkban oktatásban részesült szakkereskedő partnerünk az Ön térségében készséggel ad tanácsot!

www.fetra.de/haendler





Nézze meg a moduláris rendszer videót

Változatosság és funkcionalitás

Számos fetra anyagmozgató eszközt kínálunk moduláris rendszerként. A rendszer alkotórészeit egyszerűen össze kell dugni és csavarozni. Ennek köszönhetően a fetra MultiVario rendszer sokféleképpen megváltoztatható, cserélhető és kiegészíthető. Ennek a 2 felfekvési pontos fetra dugaszolt és csavarozott elvnek köszönhetően a stabilitás semmivel sem rosszabb, mint a hegesztett szerkezetek esetében!



Rakfelület méretek

- Hosszúság x szélesség
- Rakfelület: 850 x 500 mm
- Rakfelület: 1.000 x 600 mm
- Rakfelület: 1.000 x 700 mm
- Rakfelület: 1.200 x 800 mm



Kerekek

Könnyű futású, golyóscsapágyazott TPE (hőre lágyuló elasztomer) kerekek. Nagyon alacsony indítási, gördülési és elfordulási ellenállás. Az abroncsok nem jelölnek = nem hagynak nyomot. Kis zajú gördülés sík padlókon.

Szerkezet

Hegesztett acélcső és profilacél, elegáns vázkonstrukció lekerekített sarkokkal.

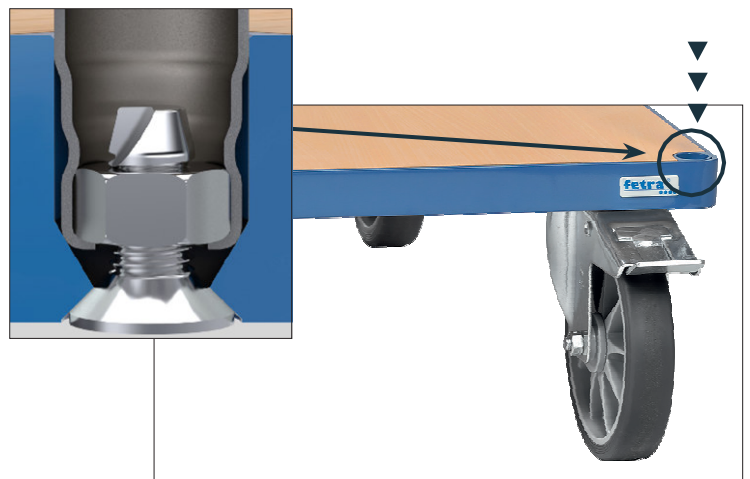

Porfestés

Anyagmozgató eszközeink felülete szemcseszórással optimális előkészítésben részesül. A nagy ráfordítással járó eljárás garantálja a porfestett réteg tapadását. A felhasznált minőségi porfesték oldószermentes, és nagyon nagy mechanikai és vegyi ellenálló képességgel rendelkezik. Ez a minőségi finis hosszú élettartam és tartósan jó megjelenés garanciája.



Kivitelek

Különböző választható lehetőségek

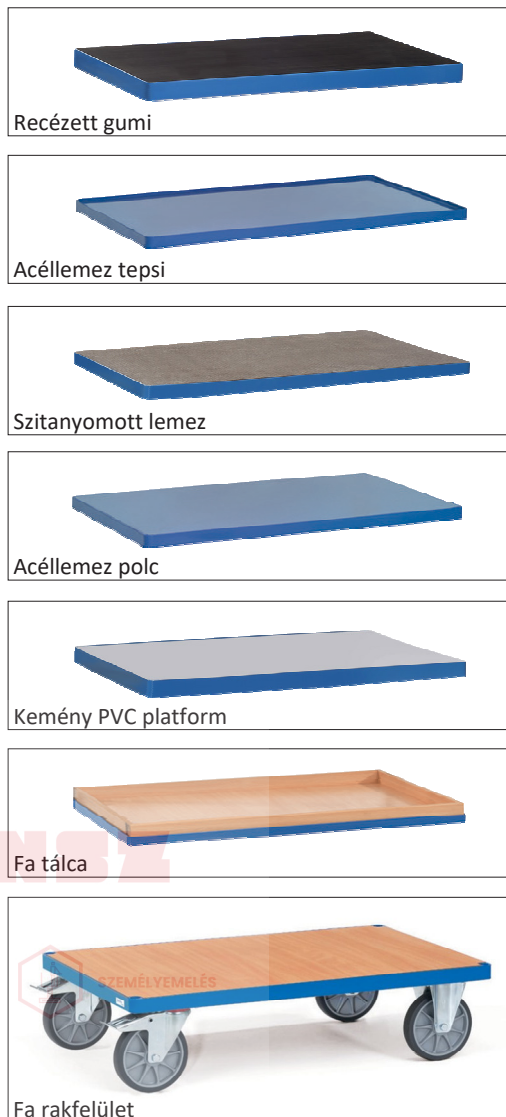

Tartozékok

Védő lécs
Terelő görgők
Író tábla
Drótkosár
Puha markolatú tolófogantyú
Holtember fék
Lehajtható tolófogantyú
Elektromos hajtás
Vízálló platform
Kemény PVC platform
Szkenner tartó
Szemétkosár
Szórópalack tartó
Papírtekercs tartó
Kormányrúd és vonóhorog szerelvényként való mozgathatósághoz
Alternatív kerékváltozatok
és még sok más ...

Oldalmodulok

Fából készült homlokfalak
Drótháló homlokfalak
Toló fogantyú
Kitámasztó oszlopok
és még sok más ...



ALAPKIVITEL: A fetra TPE kerék

A TPE (termoplasztikus elasztomerrel) kerékabroncsokkal ellátott kerekek sík padlón számos előnyt nyújtanak. A mozgatáshoz szükséges erőfelfejtés érezhetően csökken: még a nehéz terhek is kényelmesen, biztonságosan és csendesen mozgathatók kis erőfeszítéssel. A szabadalmaztatott kialakítású, precíziós mélyhornyú golyóscsapágyas fetra TPE kerék megfelel az EU 1272/2013 PAH előírásának.



- › Nagyon alacsony indítási, gördülési és kormányzási ellenállás
- › Alacsony zajú futás sík padlókon
- › Sötétszürke, a szennyeződéseknek ellenálló abroncs
- › Az abroncs sötét színe ellenére nem jelöl (nyommentes)
- › Mindkét oldalon tömített, karbantartásmentes mélyhornyú golyóscsapágy
- › PAH megfelelés a 1272/2013 EU rendelet szerint
- › A fonalvédelem megakadályozza, hogy fonalak csavarodjanak fel a keréktengelyre
- › Vonzó és egyedi fetra dizájn
(Európai formatervezési mintaoltalmi jog © EU 00134689.4-001/00134689.4-003)

NOVOTRANSEZ

TOTALSTOP - fetra központi fékrendszer

Innovatív, kényelmes, ergonomikus és biztonságos: A fetra által kifejlesztett fékrendszer lábbal egy mozdulattal lenyomva könnyen rögzíthető vagy oldható. A kerekek forgásán felül mindkét kormányzott kerék elfordulása is biztonságosan rögzített. Így elkerülhetők azok a veszélyhelyzetek, amelyeket a befékezett kocsi oldalra való kilendülése okozna. A központi elrendezésnek köszönhetően a fékpedál mindig a kezelő látóterében van, és a kerekek bármely helyzetében működtethető. A gumi kerékrögzítő az abroncs anyagára hat, és nagyon könnyen utánállítható.



- › **Innovatív**
Egyetlen mozdulattal a fékre lépve blokkol mindkét kerék forgása és elfordulása
- › **Kényelmes**
A fékpedál mindig a kezelő látóterében marad. A kerekek bármilyen helyzetében lehetséges a fékezés
- › **Ergonomikus**
A fék könnyen oldható, mivel a pedál a padlóhoz képest nagyon magasan helyezkedik el
- › **Biztonságos**
Gumiból készült kerékrögzítők. A lehető legjobb fékteljesítmény minden abroncsanyagon, könnyen utánállítható
- › EP 2743097 számú európai szabadalom

Felárak a 183. oldalon

Minden TOTALSTOP logóval jelölt szállítókoszhoz. 6 rakfelület-szélességhez rendelhető.



	TPE kerék	Poliamid kerék	Levegős kerék	Tömörgumi kerék
Indítási, gördülési és kormányzási ellenállás	nagyon alacsony	nagyon alacsony	közepes	alacsony
Menetzaj	alacsony sík padlón	magas szinte minden padlón	rendkívül csendes minden padlón	alacsony szinte minden padlón
Rugalmasság	kevésbé rugalmas futás	rugalmatlan, kemény futás	nagyon rugalmas futás	rugalmas futás
Szennyeződési hajlam	nem érzékeny	nagyon érzékeny	nem érzékeny	nem érzékeny
Csapágyazás	extrém sima futású golyóscsapágy	könnyű futású görgőscsapágy	könnyű futású görgőscsapágy	könnyű futású görgőscsapágy
Teherbírás-tartomány	közepes teherbírás	közepes és nagy teherbírás	alacsony és közepes teherbírás	közepes teherbírás
Nyommentes	nem jelöl (nyommentes)	nem jelöl (nyommentes)	nyommentes abroncs is rendelhető	nyommentes abroncs is rendelhető
Padlóviszonyok	Sík padlóhoz alkalmas	Sík padlóhoz alkalmas	sík és egyenetlen padlóhoz alkalmas	sík és enyhén egyenetlen padlóhoz
Összefoglalás	kedvező ár és könnyen futó kerekek sík padlóhoz, nyommentes, ezért érzékeny padlóburkolatokhoz is megfelelő	kedvező árú kerekek nagy teherbírással, kevésbé kényelmes; nagy ellenállás nedvességgel, sóval, savakkal és lúgokkal szemben	ideális rossz padlóviszonyok között, különösen kültéren	kedvező árú és univerzálisan alkalmazható kerekek közepes teherbíráshoz
Költségek	Standard kerekek - nincs felár lásd 180. oldal	Felár a standard kerekekre lásd 182. oldal	Felár a standard kerekekre lásd 179. oldal	Alapkitételben már nem szállítható



	Elektromosan vezetős TPE kerék	Kékesszürke tömörgumi kerék	Poliuretán kerék	Kékesszürke elasztikus kerék
Indítási, gördülési és kormányzási ellenállás	nagyon alacsony	alacsony	nagyon alacsony	alacsony
Menetzaj	alacsony sík padlón	alacsony szinte minden padlón	alacsony szinte minden padlón	rendkívül csendes minden padlón
Rugalmasság	kevésbé rugalmas futás	rugalmas futás	rugalmas futás	nagyon rugalmas futás
Szennyeződési hajlam	nem érzékeny	nagyon érzékeny	feltételelesen érzékeny	nem érzékeny
Csapágyazás	extrém sima futású golyóscsapágy	könnyű futású görgőscsapágy	különösen könnyű futású mélyhornyú golyóscsapágy	különösen könnyű futású mélyhornyú golyóscsapágy
Teherbírás-tartomány	közepes teherbírás	közepes teherbírás	nagy teherbíráshoz	nagy teherbíráshoz
Nyommentes	nem jelöl (nyommentes)	nem jelöl (nyommentes)	nem jelöl (nyommentes)	nem jelöl (nyommentes)
Padlóviszonyok	Sík padlóhoz alkalmas	sík és enyhén egyenetlen padlóhoz alkalmas	sík és enyhén egyenetlen padlóhoz alkalmas	sík és egyenetlen padlóhoz alkalmas
Összefoglalás	speciális kerekek a statikus feltöltődés megakadályozására	kedvező ár közepes teherbíráshoz, nyommentes, érzékeny padlóburkolatokhoz is megfelel	minőségi és ellenállóképes, nagy teherbírás; ellenáll számos agresszív közegnek	nagy kényelem a könnyű, rendkívül rugalmas futás miatt; jó peremeken és küszöbökön való gyakori áthajtásához; hosszú élettartam
Költségek	Felár a standard kerekekre lásd 180. oldal	lásd 181. oldal	Felár a standard kerekekre lásd 182. oldal	Felár a standard kerekekre lásd 181. oldal

Mit érdemes figyelembe venni?

Az anyagmozgató eszköz rendeltetészerű használatához elengedhetetlen a jó minőségű kerekekkel való felszerelés. fetra különböző kerekeket és csapágyazásokat használ – a padló fajtájáról, a bel- és/vagy kültéri alkalmazástól, a szállított súlytól vagy a speciális követelményektől, például az elektromos vezetőképességtől, a vegyszerállóságtól vagy a kopásállóságtól függően.

A fetra szállítóköcsik alapkitételben TPE anyagból készült és golyóscsapágyazott kormányzott és fix kerekekkel rendelkeznek. Ezen kívül szinte minden alkalmazáshoz rendelkezésre állnak különféle kerekek és görgők. A megfelelő választás az adott alkalmazástól, a padlóviszonyoktól és a szállított súlytól függ.



Siklócsapágy

Egyszerű és robusztus kerékcsapágyazás. Érzéketlen az ütésekre. Poliamid persely. Korrozóálló, nedves környezetben való használatra alkalmas. Normál üzemi körülmények között karbantartásmentes. Alacsony sebességgel, ritkábban használt készülékekhez.

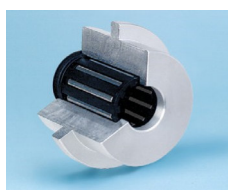

Görgőscsapágy

Robusztus és tartós kerékcsapágyazás. Érzéketlen az ütésekre. Csekély csapágyúrlódás. Tartós kenés hosszú élettartamú zsírral, normál üzemi körülmények között karbantartásmentes. Bevált csapágyazás szállítóeszköz kerekek esetében.



Mélyhornyú golyóscsapágy

Nagyon robusztus és precíz kerékcsapágyazás. Érzéketlen az ütésekre. Nagyon kis csapágyúrlódás, tartós kenés hosszú élettartamú zsírral, messzemenően karbantartásmentes. Nagyobb teherbíráshoz és gyorsabb sebességhez.

Szekrénykocsi

Átlátszó plexi betétes
ajtók



81. oldal

Lapszállító kocsi

Recézett gumilap rakfelület



116. oldal

Molnárkocsik

PU kerekkel



140. és azt követő oldalak

Gázpalack szállító kocsi

Tartóval a perzselő rúd számára



162. oldal

Autókerék molnárkocsi

SUV kerekéhez



166. oldal

Gumiabroncs kommissiózó kocsi

Görgős pályákkal



167. oldal

Mobil ollós emelőasztal

1000 kg – 2000 mm emelési
magasság



173. oldal

Menetirány rögzítő

Feláras



184. oldal

GREY EDITION



Szín:

A fetra anyagmozgató eszközök ebben a színekombinációban tökéletesen illeszkednek a modern munkakörnyezetbe. Az antracit-szürke RAL 7016 porbevonat egyszerű és időtlen.

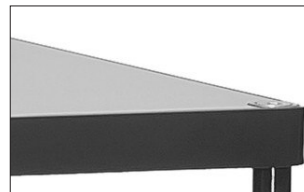

Rakfelület:

A középszürke faanyagból készült lapok érzéketlenek a szennyeződésre, és az innovatív fetra TPE kerekkel együtt különösen elegáns megjelenést kölcsönöznek a szállítóeszköznek.



TPE kerek:

Az innovatív, vonzó fetra dizájnú TPE könnyű futású kerék nyommentes és szagtalan. Különösen könnyű futású mélyhornyú golyóscsapágy.





1161/7016*



1164/7016



1132/7016 | 1154/7016



1200/7016 | 1202/7016



2500/7016 - 2503/7016



EMELÉS ÉS
DARUTECHNIKA



ANYAGMOZGATÁS



SZEMÉLYEMELÉS

Kézikocsik és összecsukható kocsik

Acélcső, hegesztett, porfestett antracitszürke RAL 7016, középszürke fa platform, felcsavarozható fogantyúk, 2 kormányzott és 2 fix kerék, TPE kerekek, mélyhornyos golyóscsapágyas kerékagyak.

Rögzítőfék a kormányzott kerekeken, az EN 1757-3 európai szabvány szerint (platformkocsik biztonsága).

1161/7016*

Vázkeretben fekvő faanyag platform, középszürke felület. TPE kerekek, 125 x 32 mm.

1164/7016

mint a 1161/7016, de 2 fa platformmal, felcsavarozható fogantyú.

A felső rakfelület teherbírása 100 kg.

1132/7016 | 1154/7016

Lehajtható toló fogantyú.

Rakfelület magassága:
Kerék-Ø 125 mm: 205 mm
Kerék-Ø 160 mm: 230 mm

1200/7016 | 1202/7016

Rakfelület magassága:
Kerék-Ø 125 mm: 206 mm

Tolófogantyús kocsi moduláris rendszerben 2500/7016 - 2503/7016

Hegesztett acélcső és profilacél, porfestett, tartós felületvédelem, ütés- és karcálló. Faanyag lap platform, középszürke felület.

2 kormányzott és 2 fix kerék, TPE kerekek 160 x 40 vagy 200 x 40 mm, mélyhornyos golyóscsapágyas kerékagyak.

Rögzítőfék a kormányzott kerekeken, az EN 1757-3 európai szabvány szerint (platformkocsik biztonsága).

Rakfelület magassága:
TPE 160 Ø = 228 mm
TPE 200 Ø = 270 mm
Levegős 220 Ø = 285 mm

* TOTALSTOP fékkel nem szerelhető fel.

	Megr. sz.	Teherbírás kg	Kerék-Ø mm	Rakfelület H x Sz mm	Külső méret H x Sz x M mm	Önsúly kg
Kézikocsi nyeles fogantyúval	1161/7016*	250	125	600 x 500	890 x 500 x 860	11
	1164/7016	250	125	600 x 450	860 x 450 x 875	19
Összecsukható kocsi	1132/7016	250	125	720 x 450	815 x 470 x 930	15
	1154/7016	250	160	900 x 600	995 x 620 x 965	24
Raktári kocsi	1200/7016	250	125	850 x 450	1100 x 450 x 910	15
	1202/7016	250	125	1000 x 600	1250 x 600 x 910	19
Tolófogantyús kocsi	2500/7016	500	160	850 x 500	975 x 509 x 948	23
	2501/7016	600	200	1000 x 600	1125 x 609 x 990	27
	2502/7016	600	200	1000 x 700	1125 x 709 x 990	30
	2503/7016	600	200	1200 x 800	1325 x 809 x 990	35



Könnyű asztalkocsik

2740/7016 | 2742/7016

2750/7016 | 2752/7016

Asztalkocsi, hegesztett acélcső és profilacél, porfestett antracitszürke RAL 7016, csavarozott szerkezet.

Faanyag polclapok, középszürke felület, acél vázkeretbe fektetve, 12 mm magas perem.

Függőlegesen álló tolófogantyús kivitel.

2 kormányzott és 2 fix TPE kerék. Mélyhornyú golyóscsapágyas kerékagyak. Rögzítőfék a kormányzott kerekeken az EN 1757-3 szabvány szerint.

A felső és a középső rakfelület teherbírása 80 kg.

Asztalkocsik tálcákkal

4820/7016 | 4822/7016

4830/7016 | 4832/7016

Asztalkocsi, hegesztett acélszerkezet. Csavarozott acélcső fogantyú és tálcák. Olajzáró tálcák, 40 mm magas perem, porfestett antracitszürke RAL 7016.

2 kormányzott és 2 fix TPE kerék, mélyhornyú golyóscsapágyas kerékagyak. Rögzítőfék a kormányzott kerekeken az EN 1757-3 szabvány szerint.

A felső és a középső szint teherbírása 200 kg.



2740/7016 | 2742/7016



2750/7016 | 2752/7016



4820/7016 | 4822/7016



4830/7016 | 4832/7016



Tablettartó
Részletek a 185. oldalon.



Szkenner tartó
Részletek a 185. oldalon.

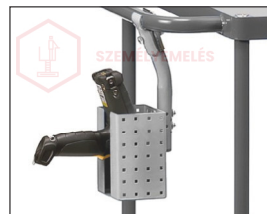

	Megr. sz.	Teherbírás kg	Kerék- \emptyset mm	Rakfelület H x Sz mm	Külső méret H x Sz x M mm	Szintmagasságok mm	Önsúly kg
Asztalkocsi	2740/7016	300	125	850 x 500	986 x 511 x 1039	200, 820	28
	2742/7016	300	125	1000 x 600	1136 x 611 x 1039	200, 820	36
	2750/7016	300	125	850 x 500	986 x 511 x 1039	200, 510, 820	35
	2752/7016	300	125	1000 x 600	1136 x 611 x 1039	200, 510, 820	49
Asztalkocsi	4820/7016	400	160	850 x 500	1021 x 500 x 870	207, 829	36
	4822/7016	400	200	1000 x 700	1171 x 700 x 910	248, 870	47
	4830/7016	400	160	850 x 500	1021 x 500 x 870	207, 519, 829	46
	4832/7016	400	200	1000 x 700	1171 x 700 x 910	248, 560, 870	61



2496/7016



2400/7016 - 2403/7016



12497/7016



12402/7016 - 12406/7016

MultiVario asztalkocsi moduláris rendszerben

Hegesztett acélcső és profilacél, porfestés antracitszürke RAL 7016, tartós felületvédelem, ütés- és karcálló. Faanyag lap platformok, középszürke felület.

2 kormányzott és 2 fix TPE kerék, 160 x 40 vagy 200 x 40 mm, mélyhornyú golyócsapágyas agyak vagy levegős abroncsok 220 x 70 mm, görgőcsapágyas kerékagyakkal.

Rögzítőfék a kormányzott kerekeken, az EN 1757-3 szerint (platformkocsi biztonsága).

2496/7016

Négyzet alakú rakfelületek 600 x 600 mm.

2 szint

A felső rakfelület teherbírása 200 kg.

2400/7016 - 2403/7016

mint a 2496/7016, de téglalap alakú rakfelületek 4 méretben.

Super-MultiVario asztalkocsi

kifejezetten nehéz terhekhez tervezve.

Vízálló rétegelt lemezből készült csúszásmentes szitanyomott platformok.

2 kormányzott és 2 fix kerék, elasztikus tömörgumi 200 x 50 mm, kék-szürke, nyommentes. Golyócsapágyas kerékagyak.

12497/7016

Négyzet alakú rakfelületek 700 x 700 mm.

2 szint

A felső rakfelület teherbírása 500 kg.

12402/7016 -

12406/7016

mint a 12497/7016, de téglalap alakú rakfelületek 4 méretben.



Tablettartó
Részletek a 185. oldalon.



Szkenner tartó
Részletek a 185. oldalon.



	Megr. sz.	Teherbírás kg	Kerék-Ø mm	Rakfelület H x Sz mm	Külső méret H x Sz x M mm	Szintmagasságok mm	Önsúly kg
asztalkocsi	2496/7016	500	160	600 x 600	737 x 609 x 860	228, 860	32
	2400/7016	500	160	850 x 500	1047 x 509 x 860	228, 860	36
	2401/7016	600	200	1000 x 600	1197 x 609 x 900	270, 900	44
	2402/7016	600	200	1000 x 700	1197 x 709 x 900	270, 900	49
	2403/7016	600	200	1200 x 800	1397 x 809 x 900	270, 900	58
asztalkocsi	12497/7016	1200	200	700 x 700	910 x 700 x 925	283, 925	54
	12402/7016	1200	200	1000 x 700	1210 x 700 x 925	283, 925	67
	12403/7016	1200	200	1200 x 800	1410 x 800 x 925	283, 925	77
	12405/7016	1200	200	1600 x 800	1810 x 800 x 925	283, 925	100
	12406/7016	1200	200	2000 x 800	2210 x 800 x 925	283, 925	156

Tartozékok 183-185. o.

**Műhelykocsi**

acéllemez szerkezettel.

20 mm vastag szendvicspanel munkalap.

2 kormányzott és 2 fix TPE kerék, 160 x 40 mm, mélyhornyú golyóscsapágyas agyak. Rögzítőfék a kormányzott kerekeken az EN 1757-3 szabvány szerint.

Porfestett, világosszürke RAL 7035 váz, antracitszürke RAL 7016 előlapok.

Szállítástechnikai okokból a munkalap és a kerekek nincsenek felszerelve. Könnyű összeszerelés.

Felületi terhelhetőség polconként: 80 kg

2450/7016

1 szekrénnyel, 1 fix és 2 állítható polccal és golyóscsapágyas kihuzatú fiókokkal. Hengerzáras központi zár.

6 fiók belső M x Sz x Mé 95 x 280 x 470 mm

Fiókonkénti terhelhetőség: 35 kg

2452/7016

1 szekrénnyel, 1 fix és 2 állítható polccal és golyóscsapágyas kihuzatú fiókokkal. Hengerzáras központi zár.

4 fiók belső M x Sz x Mé
1 db 105 x 280 x 470 mm
2 db 160 x 280 x 470 mm
1 db 210 x 280 x 470 mm

Fiókonkénti terhelhetőség: 35 kg

2456/7016

2-ajtós szekrény középső válaszfal nélkül, 2 állítható magasságú polccal. Ajtók központi zárral és hengerzárral. Nyitási szög max. 120°.

Hasznos szélesség: 873 mm
Hasznos mélység: 465 mm
Nyílásszélesség: 784 mm

12450/7016 |**12452/7016 |****12456/7016**

Munkalap legurulásgátló peremmel. 80 mm magas porfestett acéllemezről.

**2450/7016****12450/7016****2452/7016****12452/7016****2456/7016****12456/7016****Fiókosztó készlet**

horganyzott acéllemezről, dugaszolható. 1 hosszanti osztó és 4 elválasztó lemez.

	Megr. sz.	Teherbírás kg	Kerék-Ø mm	Rakfelület H x Sz mm	Külső méret H x Sz x M mm	Önsúly kg
Műhelykocsi	2450/7016	400	160	985 x 590	1080 x 590 x 915	66
	2452/7016	400	160	985 x 590	1080 x 590 x 915	62
	2456/7016	400	160	985 x 590	1080 x 590 x 915	48
Műhelykocsi legurulásgátló peremmel	12450/7016	400	160	985 x 590	1080 x 590 x 995	71
	12452/7016	400	160	985 x 590	1080 x 590 x 995	67
	12456/7016	400	160	985 x 590	1080 x 590 x 995	53
Fiókosztó készlet	2146			1 hosszanti osztó és 4 elválasztó lemez		



3270/7016



13580/7016



13540/7016



135400/7016

Anyagállvány 3270/7016

műanyag ládákhoz, acéllemez dobozokhoz, drótkosarakhoz stb., állítható magasságú és mobil.

Profilacél/cső konstrukció acéllemez platformmal. Porfestett antracitszürke RAL 7016.

4 kormányzott TPE kerék, siklócsapágyas aggyal, ebből 2 rögzítőfékes. Acéllemez platform minden oldalon 20 mm magas peremmel. Nem dönthető, 25 mm lépésekben állítható magasság. 720-995 mm állítható magasság.

Euro láda kézikocsi

Hegesztett acélcső és profilacél, porfestett antracitszürke RAL 7016, 600 x 400 mm méretű Euro ládákhoz.

4 kormányzott TPE kerék, mélyhornyú golyóscsapágyas kerékgagyak.

2 keréken rögzítőfék, az EN 1757-3 európai szabvány szerint (platformkocsi biztonsága).

Szállítás alkatrészekre bontva.

13580/7016

Nyitott szögacél szerkezet.

13540/7016

Emeletes kézikocsi 2 platformmal. Mindkét vázkeretben faanyag lap polcok, középszürke felület, 15 mm magas perem. Szabad magasság a polcok között 400 mm. Rakfelület magassága 194/623 mm.

A felső rakfelület teherbírása 100 kg.

135400/7016

mint a 13540/7016, de cső tolófogantyúval, rakfelület magasság 194/623 mm.

1384/7016

Csavarozott szerkezet.

Változóan becsavarozható szintek, 100 mm osztás, ferde beszerelésnél a dőlésszög 15° vagy 30°.

Rakfelület magasságok: 311, 611, 911, 1211, 1511 mm

Teherbírás rakfelületenként 80 kg.

5 faanyag lappal, 13 mm magas perem.

Euro ládák a 100. oldalon



1384/7016

	Megr. sz.	Teherbírás kg	Kerék-Ø mm	Rakfelület H x Sz mm	Külső méret H x Sz x M mm	Önsúly kg
Anyagaállványok	3270/7016	150	75	605 x 405	605 x 405 x 995	17
Euro láda kézikocsi	13580/7016	250	125	605 x 405	605 x 405 x 209	9
	13540/7016	250	125	605 x 405	605 x 405 x 639	17
	135400/7016	250	125	605 x 405	605 x 405 x 970	18
Euro láda kocsi	1384/7016	400	160	1240 x 610	1372 x 685 x 1686	109



Raklapgurító alváz

Gurító alváz lapos raklapokhoz és rácsos konténerekhez. Robusztus hegesztett szögacél szerkezet, 4 bevezető sarokkonzollal, porfestett, antracitszürke RAL 7016.

2 kormányzott és 2 fix kerék, rögzítőfék a kormányzott kerekeken az EN 1757-3 szabvány szerint.

22801/7016

750 kg teherbírás

TPE kerekek 200 x 40 mm, golyóscsapágyas agyak. Nagyon alacsony indítási, gördülési és kormányzási ellenállás. A kerekek nem jelölnek = nyommentes. Kis zajú gördülés sík padlókon.

22881/7016

1050 kg teherbírás

Poliamid kerekek 200 x 50 mm, görgőscsapágyas agyak. Alacsony gördülési ellenállás, nagy vegyszerállóság, nem jelöl = nyommentes. Nincs menetzaj.

22811/7016

1200 kg teherbírás

Elastikus tömörgumi kerekek 200 x 50 mm, kékeszürke nyommentes, golyóscsapágyas agyak. Alacsony gördülési ellenállás, rugalmas futás, nincs menetzaj.

Kocsik szokványos vontatmányokhoz

23891/7016

23892/7016

1050 kg teherbírás

Alkalmos szabványos vontatmány utánfutóként.

Robusztus hegesztett szögacél szerkezet, 4 bevezető sarokkonzol. Porfestett antracitszürke RAL 7016.

Poliamid kormányzott kerekek 200 x 50 mm, fehér,

1 1 kerék elektromosan vezetőképes, fekete polipropilén keréktest.

Precíziós golyóscsapágyas agyak.

2 Kormányzott kerekek totális rögzítőfékkel menetirányban, átlósan elhelyezve.

Alátolási magasság: 235 mm



22801/7016



22881/7016



22811/7016



23891/7016 | 23892/7016



23990



23991

Felár 1 menetirányban rögzíthető kormányzott kerékért 1 rögzítés nélküli kormányzott kerék helyett.

A 4 x 90° reteszelés jó egyenesfutást tesz lehetővé hossz- és keresztirányban. Rögzített működtető kar a váz alatt, nem nyúlik ki. A hosszanti oldal felől kezelhető. Jó elérhetőség minden kerék helyzetben.

Német szabadalom 10 2016 110 300.4 Speciális felszereltség a 23891/7016 és 23892/7016 cikkszámokhoz.

Felár 2 menetirányban rögzíthető kormányzott kerékért az együtt fogó működtető karos kormányzott kerekek helyett.

Rögzített működtető kar a váz alatt, nem nyúlik ki. A hosszanti oldal felől kezelhető. Jó elérhetőség minden kerék helyzetben. Az alátolási magasság 237 mm-re, a rakfelület magassága 282 mm-re növekszik.

Speciális felszerelés a 23891/7016 és 23892/7016 cikkszámokhoz.

	Megr. sz.	Teherbírás kg	Rakfelület H x Sz mm	Raklapmérethez mm	Külső méret H x Sz x M mm	Rakfelület magasság mrr	Önsúly kg	
Raklapgurító alváz	22801/7016	750	1210 x 810	1200 x 800	1255 x 855 x 329	282	34	
	22881/7016	1050	1210 x 810	1200 x 800	1255 x 855 x 329	282	33	
	22811/7016	1200	1210 x 810	1200 x 800	1255 x 855 x 329	282	35	
Kézikocsi	23891/7016	1050	1210 x 810	1200 x 800	1255 x 855 x 327	280	34	
	23892/7016	1050	1210 x 1010	1200 x 1000	1255 x 1055 x 327	280	34	
	23990			1 kormányzott kerék menetirány rögzítéssel				
	23991			2 kormányzott kerék fix rögzítő karral				



22921/7016

Felhelyezhető vázkeret raklapgurító alvázakhoz 22921/7016

Lapos raklapok és rácsos konténerek ergonomiailag kedvező magasságba történő lerakásához.

Hegesztett szögacél szerkezet, bevezető sarokkonzolokkal. Stabil tartócsövek a vázkeret sarokhüvelyébe illeszthető talplemezekkel. Porfestett, antracitszürke RAL 7016.

A talplemezeknél fogva a felhelyezhető vázkeret a rögzítő csavarkészlettel (a szállítási terjedelem részét képezi) a raklap alvázra csavarozható.

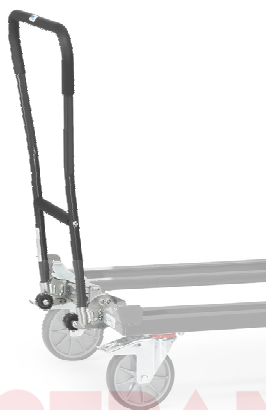

22892/7016

Beakasztható cső tolófogantyú 22892/7016

Beakasztható tolófogantyú raklapgurító alvázhoz, 800 mm szélességtől.

Az üres és megrakott raklap vázkeretek könnyű, hátkímélő mozgatásához. Rendkívül robusztus acélcső konstrukció erős beakasztó bilincsekkel. Fogantyú keresztmervítő csővel és puha Softgrip markolattal. Kikasztott állapotban a 2 segédgörgővel könnyen mozgatható.

Használatiminta-
oltalom 20 2014
010 367

NOVOTRANSZ



Alkalmazási példa

Megr. sz.	Teherbírás kg	Rakfelület H x Sz mm	Raklapmérethez mm	Magasság mm		Önsúly kg
				raklap alvázkeret nélkül	raklap alvázkerettel	
22921/7016	1200	1210 x 810	1200 x 800	370	652	19
22892/7016			Beakasztható cső tolófogantyú			7,5



Emeletes kocsi | szekrénykocsi

Hegesztett acélcső és profilacél, ill szögacél, porfestett antracitszürke RAL 7016.

1 fix és 3, ill. 4 állítható polc nagy teherbírású, merev szendvicspanelből, középszürke felülettel.

A polcok különböző módon helyezhetők be, 100 mm osztással.

Teherbírás polcanként 90 kg.

2 kormányzott és 2 fix TPE kerék, 200 x 40 mm, mélyhornyú golyóscsapágyas agyak.



8301/7016 - 8303/7016

Emeletes kocsi

Moduláris rendszer

8301/7016 - 8303/7016

Rögzítőfék a kormányzott kereken

az EN 1757-3 szerint

(platformkocsik biztonsága).

Polcok emeletes kocsihoz

Felár vagy alacsonyabb ár, 1 pár tartókonzollal

Méret mm Megr. sz. Euro

1000 x 600 E8101ETAW/7016 51,-

1000 x 700 E8102ETAW/7016 59,-

1200 x 800 E8103ETAW/7016 73,-

Merevítő rudak emeletes kocsihoz

Csavarozható, megnöveli a polcok terhelhetőségét 90-ről 150 kg-ra. 1 pár kocsinként mellékelve.

Több polc teherbírás növeléséhez rendeljen további merevítőket.

1 további pár 1 polchoz

Méret mm Megr. sz. Euro

1000 x 600 E8101VK/7016 42,-

1000 x 700 E8102VK/7016 42,-

1200 x 800 E8103VK/7016 43,-

Szekrénykocsi

5392/7016 | 5393/7016

Fixen hegesztett szögacél konstrukció cső tolfogantyúval és duplaszárnyú ajtóval.

Oldalfalak 40 x 40 x 4 mm dróthálóból.

TOTALSTOP központi fékrendszer a kormányzott kereken az EN 1757-3 szerint (platformos targoncák biztonsága).



5392/7016 - 5393/7016



Merevítő rudak

megnövelik a polcok terhelhetőségét.



Rúd zár

forgókkal és hengerzárral.



TOTALSTOP - fetra központi fékrendszer

Egyetlen mozdulattal a fékre lépve blokkol mindkét kerék forgása és elfordulása. A fékpedál mindig a kezelő látóterében marad.

Alapfelszereltség az összes szekrénykocsin.



	Megr. sz.	Teherbírás kg	Rakfelület H x Sz mm	Külső méret H x Sz x M mm	Szintmagasságok mm	Önsúly kg
emeletes kocsihoz	8301/7016	600	1000 x 600	1169 x 609 x 1800	269, 669, 1069, 1469	64
	8302/7016	600	1000 x 700	1169 x 709 x 1800	269, 669, 1069, 1469	69
	8303/7016	600	1200 x 800	1369 x 809 x 1800	269, 669, 1069, 1469	86
Szekrénykocsi	5392/7016	750	1000 x 680	1170 x 745 x 1792	292, 582, 882, 1182, 1482	144
	5393/7016	750	1200 x 780	1370 x 845 x 1792	292, 582, 882, 1182, 1482	175
További polcok	1325/7016			szekrénykocsinhoz 5392/7016		
	1926/7016			szekrénykocsinhoz 5393/7016		

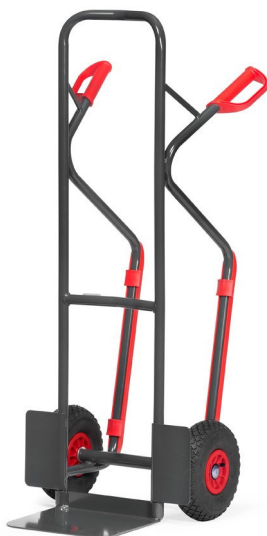

B1330L/7016

Acélcsővázas molnárkocsi B1330L/7016

Praktikus acélcsővázas molnárkocsi acéllemez lapáttal, stabil hegesztett szerkezet, porfestett, antracitszürke RAL 7016. Biztonsági markolatok. Az acéllemez lapát felcsavarozható és ezáltal cserélhető, cserélhető műanyag csúszótalpak.

Levegős kerekek műanyag keréktárcsával, görgőcsapágyas kerékagy.

A felső fogantyú és a keresztmervítő ívelt. Olyan áru biztonságos szállítására, mint például tekercsek, kannák, vödörök stb.

Szállítás alkatrészekre bontva.

Használatiminta-oltalom

20 2004 010 367

	Megr. sz.	Teherbírási kg	Magasság mm	Lapát hossz mm	Lapát széles- ség mm	Teljes széles- ség mm	Levegős kerék mm	Önsúly kg
Molnárkocsi	B1330L/7016	300	1300	250	320	580	260 x 85	15

NOVOTRANZ

➤ További antracitszürke RAL 7016 készülékek találhatóak a következő oldalakon:

➤ Billenőtartályos kocsi



121-123. oldal

➤ Villástargoncák és ollós emelőasztalok



171-173. oldal

➤ Sarokgörgők



178. oldal

KÉZIKOCSIK NYELES FOGANTYÚVAL

Fogantyú:

Egykezes kezelés a gyors kisáru szállításhoz 250 kg-ig.



Rakfelület:

Fából készült rakfelület, opcióként acéllemez is lehetséges.



TPE kerekek:

Az innovatív, vonzó fetra dizájnt képviselő TPE könnyű futású kerék nem hagy nyomot és szagtalan. Különösen könnyű futású mélyhornyú golyóscsapágy.



Alkalmazási terület:

Könnyen irányítható, fordulékony, szűk folyosókon is. Ideális ládákhoz és dobozokhoz.

NOVOTRANSEZ



EMELÉS ÉS
DARUTECHNIKA



ANYAGMOZGATÁS



SZEMÉLYEMELÉS



Kézikocsi nyeles fogantyúval

acélcsőből készült, hegesztett, porfestett brillantkék RAL 5007, acéllemez vagy fa platformmal, felcsavarozható fogantyúkkal, 1, ill. 2 kormányzott és 2 fix TPE kerék, 125 x 32 mm, mélyhornyos golyóscsapágyas agyak.

Rögzítőfék a kormányzott kerekeken, az EN 1757-3 európai szabvány szerint (platformkocsi biztonságáért).

1158* | 1161*

Vázkeretben fekvő faanyag platform, bükk dekor felület.

1163*

Síkban behegesztett acéllemez platform, 2 mm vastag, porfestett.

2167*

Levehető műanyag láda 600 x 400 x 220 mm. Szögacél vázszerkezet 610 x 410 mm, felcsavarozható acélcső kormányrúd, porfestett brillantkék RAL 5007.

1164

2 fa platformmal, felcsavarozható fogantyúkkal.

A felső rakfelület teherbírása 100 kg.

1197

mint az 1164, de 2 síkban behegesztett, 2 mm vastag acéllemez platformmal, porfestett.

* TOTALSTOP fékkel nem szerelhető fel.

Tartozékok 183-185. o.



1158*



1161*



1163*



2167*



1164



1197

	Megr. sz.	Teherbírás kg	Rakfelület H x Sz mm	Külső méret H x Sz x M mm	Szintmagasságok mm	Önsúly kg
Kézikocsi nyeles fogantyúval	1158*	200	600 x 450	860 x 450 x 860	195	11
	1161*	250	600 x 500	890 x 500 x 860	195	12
	1163*	250	600 x 500	890 x 500 x 860	195	14
	2167*	250	610 x 410	890 x 410 x 860	209	13
	1164	250	600 x 450	860 x 450 x 875	195, 770	19
	1197	250	600 x 450	860 x 450 x 875	195, 770	21



Ládagurító | Tekercsgurító

szögacélból, hegesztett,
porfestett brillantkék RAL 5007,
4 kormányzott TPE kerék,
mélyhornyú golyóscsapágyas
kerékagyak.

2 keréken rögzítőfék, az
EN 1757-3 európai szabvány
szerint (platformkocsik
biztonsága).

1165
nyitott vázkerettel.

1166 | 1169 | 1170
fa platformmal

2166 | 2173 | 2174
recézett gumival borított fa
platform

1167
acél bordáslemez platform

1187
alumínium kvintett lemez
platformmal és fogantyú-
nyílással

1168
kitámasztó szerkezettel



1165



1166 | 1169 |



2166 | 2173 |



1167

EMELÉS ÉS
DARUTECHNIKA

ANYAGMOZGATÁS



SZEMÉLYEMELÉS

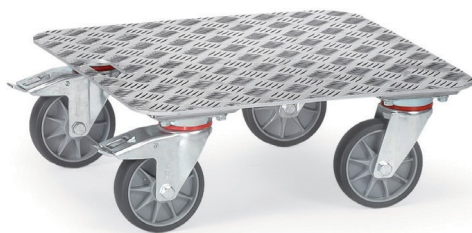

1187



1168

	Megr. sz.	Teherbírás kg	Kerék-Ø mm	Rakfelület H x Sz mm	Külső méret H x Sz x M mm	Szintmagasságok mm	Önsúly kg
Ládagurító	1165	400	125	500 x 500	500 x 500 x 183	183	11
	1166	400	125	500 x 500	500 x 500 x 199	199	13
	1169	400	125	600 x 600	600 x 600 x 199	199	16
	1170	400	125	700 x 700	700 x 700 x 199	199	19
	2166	400	125	500 x 500	500 x 500 x 201	201	14
	2173	400	125	600 x 600	600 x 600 x 201	201	17
	2174	400	125	700 x 700	700 x 700 x 201	201	20
	1167	400	125	500 x 500	500 x 500 x 185	185	14,5
	1187	250	125	500 x 500	500 x 500 x 184	184	9
Tekercsgurító	1168	400	125	500 x 500	500 x 500 x 288	288	13

RAKTÁRI KOCSIK | ÖSSZECSUKHATÓ KOCSIK



Összecsukó mechanika:

Ideális útközben. Könnyen és gyorsan használható és elfér az autóban.



Kivitel:

Acél és alumínium kivitelben kapható.



Nagy választék:

Praktikus kocsik kis terhek gyors szállításához.



Raktári kocsi

1200 | 1202 | 2100 | 2102

Acélcső, hegesztett konstrukció, porfestett, brillantkék RAL 5007. Faanyag lap platform, bükk dekor felület. 2 kormányzott és 2 fix TPE kerék, mélyhornyú golyóscsapágyas kerékagyak.

Rögzítőfék a kormányzott kerekeken, az EN 1757-3 európai szabvány szerint (platformkocsi biztonsága).

Rakfelület magassága:

Kerék- \emptyset 125 mm: 206 mm

Kerék- \emptyset 160 mm: 233 mm



1200 | 1202



2100 | 2102

asztalkocsi

Moduláris rendszer, teljes egészében csavarozható. Szállítás alkatrészekre bontva, hegesztett profilacél/acélcső konstrukció, porfestett, brillantkék RAL 5007. Faanyag lap polcok, bükk dekor felület, 2 kormányzott és 2 fix TPE kerék, mélyhornyú golyóscsapágyas kerékagyak. Rögzítőfék a kormányzott kerekeken.

1600 | 1602

Emeletmagasságok: 209/826 mm, a felső szint teherbírása 80 kg.

1800 | 1802

Kivitel mint fent, de 3 emelettel.

Emeletmagasságok: 209/515/826 mm

A felső és a középső rakfelület teherbírása 80 kg.

2600 | 2602

Emeletmagasságok: 233/736 mm, a felső rakfelület teherbírása 120 kg.

2610 | 2612

Kivitel mint fent, de 3 emelettel.

Emeletmagasságok: 233/485/736 mm

A felső és a középső rakfelület teherbírása 120 kg.



1600 | 1602



1800 | 1802



2600 | 2602



2610 | 2612

	Megr. sz.	Teherbírás kg	Kerék- \emptyset mm	Rakfelület H x Sz mm	Külső méret H x Sz x M mm	Önsúly kg	
Raktári kocsi	1200	250	125	850 x 450	1100 x 450 x 910	14	
	1202	250	125	1000 x 600	1250 x 600 x 910	19	
	2100	400	160	850 x 500	1030 x 505 x 953	21	
	2102	400	160	1000 x 700	1180 x 705 x 953	29	
asztalkocsi	1600	200	125	850 x 500	1030 x 500 x 1020	25	
	1602	200	125	1000 x 600	1180 x 600 x 1020	28	
	1800	200	125	850 x 500	1030 x 500 x 1020	34	
	1802	200	125	1000 x 600	1180 x 600 x 1020	40	
	2600	400	160	850 x 500	970 x 505 x 968	29	
	2602	400	160	1000 x 700	1120 x 705 x 968	41	
	2610	400	160	850 x 500	970 x 505 x 968	36	
	2612	400	160	1000 x 700	1120 x 705 x 968	51	



3120



3100 | 3101



3112



3113



3130



3132



EMELÉS ÉS
DARUTECHNIKA



ANGYALMOZGATÁS



SZEMÉLYEMELÉS

Alumínium platformkocsi 3120

lehajtható cső tolófogantyúval, zárt, csúszásmentes felületű rakfelülettel, stabil, lekerekített élprofilokkal. Cső tolófogantyú széles keresztmervítővel és erős összecsukó vasalattal.

2 kormányzott és 2 fix kerék, tömör gumi abroncsok, rögzítőfék a kormányzott kerekeken.

Szállítás alkatrészekre bontva.

Teljes egészében acél kocsi 3100 | 3101

Préselt acéllemezből készült, porfestett brillantkék RAL 5007 platformok, felragasztott csúszásgátló borítással és körbefutó védő-ütköző peremmel. Összehajtható cső tolófogantyú széles keresztmervítővel, porfestett, fényesre horganyzott összecsukó vasalat.

2 kormányzott és 2 fix kerék, tömör gumi abroncsok, rögzítőfék a kormányzott kerekeken.

Szállítás alkatrészekre bontva.

3112 | 3113

Asztalkocsi, 2 vagy 3 emeletes. Fix cső tolófogantyú, fényesre horganyzott.

Emeletmagasságok:

3112 = 140/655 mm

3113 = 140/390/655 mm

Teljes magasság: 860 mm

A felső és a középső rakfelület teherbírása 60 kg.

Műanyag platformkocsi

Fröccsöntött műanyagból készült platformok csúszásmentes felülettel. Kék színű. Cső tolófogantyú.

2 kormányzott és 2 fix kerék, tömör gumi abroncsok, kékeszürke „nyommentes”.

Szállítás alkatrészekre bontva.

3130

Lehajtható cső tolófogantyú széles keresztmervítővel és horganyzott összecsukó vasalattal.

3132

Asztalkocsi 3 emeletes. Fix cső tolófogantyú, fényesre horganyzott.

Emeletmagasságok: 185/715 mm
Teljes magasság: 890 mm

A felső rakfelület teherbírása 80 kg.

A 183-185. oldalon felsorolt tartozékok nem szállíthatók a 25. oldalon található kocsihoz.

	Megr. sz.	Teherbírás kg	Kerék-Ø mm	Rakfelület H x Sz mm	Külső méret H x Sz x M mm	Önsúly kg
Alumínium platformkocsi	3120	150	100	740 x 480	760 x 495 x 885	10
Teljes egészében acél kocsi	3100	150	100	740 x 480	760 x 495 x 860	12,5
	3101	250	125	910 x 610	920 x 630 x 890	18,5
	3112	120	100	740 x 480	760 x 495 x 860	21
	3113	120	100	740 x 480	760 x 495 x 860	26
Műanyag platformkocsi	3130	200	125	810 x 500	815 x 540 x 890	13
	3132	200	125	810 x 500	815 x 540 x 890	18,5



Összecsukható kocsik 1132 | 1154

Acélcső kocsik, porfestett, faanyag lapok, bükk dekor felület. A tolófogantyú lehajtható a platformra.

2 kormányzott és 2 fix TPE kerék, mélyhornyú golyóscsapágyas kerékgagyak.

Rögzítőfék a kormányzott kerekeken, az **EN 1757-3 európai szabvány szerint (platformkocsik biztonsága)**.

Rakfelület magassága:
Kerék- \varnothing 125 mm
Kerék- \varnothing 160 mm: 230 mm

1133 | 1134

mint a 1132 | 1154, de alumínium cső szerkezet alumínium platformmal.

1140 | 1141

mint a 1132 | 1154, de 2 lehajtható toló fogantyúval és összecsukható felső asztal-platformmal, faanyagból készült rakodófelülettel.

Emeletmagasságok:
1140 = 205/860 mm
1141 = 230/885 mm

A felső rakfelület teherbírása 80 kg.

Német szabadalom 100 62 425

1180 | 1181

mint a 1140 | 1141, de alumínium cső szerkezet alumínium platformmal.



1132 | 1154



1140 | 1141



1133 | 1134



1180 | 1181

	Megr. sz.	Teherbírás kg	Kerék- \varnothing mm	Rakfelület H x Sz mm	Külső méret H x Sz x M mm	Önsúly kg	
Összecsukható kocsik	1132	250	125	720 x 450	815 x 470 x 930	16	
	1154	250	160	900 x 600	995 x 620 x 965	25	
	1133	200	125	720 x 450	815 x 470 x 930	11	
	1134	200	160	900 x 600	995 x 620 x 965	18	
	1140	250	125	720 x 450	900 x 470 x 900	26	
	1141	250	160	900 x 600	1080 x 620 x 930	40	
	1180	200	125	720 x 450	900 x 470 x 900	18	
	1181	200	160	900 x 600	1080 x 620 x 930	27	



2500-K | 2501-K | 2502-K | 2503-K

Összecsukható kocsi 2500-K | 2501-K | 2502-K | 2503-K

Összecsukható kocsi acélcsőből és profilacélból, hegesztett, porfestett brillantkék RAL 5007. Rakfelület faanyag lapból, bükk dekor felület. A toló fogantyú lehajtható a platformra.

2 kormányzott és 2 fix TPE kerék, (nyommentes), mélyhornyú golyóscsapágy agyak.

Rögzítőfék a kormányzott kerekeken az EN 1757-3 európai szabvány szerint (platformkocsik biztonsága).

Rakfelület magasság:

TPE 160 Ø = 228 mm

TPE 200 Ø = 270 mm

Levegős 220 Ø = 285 mm

**Német szabadalom
10 2010 052 491**



3301



3601

Optiliner

Az optimális markolatpozíció a klasszikus tolófogantyú ergonomikus alternatívája.

Felépítése és kialakítása olyan, mint a 1132 összecsukható kocsi esetében, azonban a faanyag lap rakfelületek színe piros.

3301

Rakfelület magasság 230 mm

Teljes magasság összecsukva:

355 mm

3601

Optiliner asztalkocsi

Ugyanaz a kialakítás, mint az Optiliner esetében, de nem összecsukható.

230/735 mm emeletmagasság, a felső rakfelület teherbírása 200 kg.



Optiliner markolat

Ergonomikus markolat a kényelmesebb tolás érdekében.

	Megr. sz.	Teherbírás kg	Kerék-Ø mm	Rakfelület H x Sz mm	Külső méret H x Sz x M mm	Önsúly kg
Összecsukható kocsi	2500-K	500	160	850 x 500	975 x 509 x 1057	24
	2501-K	600	200	1000 x 600	1125 x 609 x 1099	28
	2502-K	600	200	1000 x 700	1125 x 709 x 1099	32
	2503-K	600	200	1200 x 800	1325 x 809 x 1099	37
Optiliner	3301	400	160	900 x 600	1010 x 620 x 1030	25
Optiliner asztalkocsi	3601	400	160	900 x 600	1115 x 600 x 1030	34

MULTIVARIO KOCSIK



Moduláris rendszer: Többfunkciós moduláris rendszer a bevált fetra dugaszolt és csavarozott rögzítési elvvel. A MultiVario anyagmozgató eszközök sokféleképpen variálhatók, cserélhetők és kiegészíthetők.



MultiVario: A rendszer alkotórészeit egyszerűen össze kell dugni és csavarral rögzíteni.



TPE kerék:

Az innovatív, vonzó fetra dizájnt képviselő TPE könnyű futású kerék nem hagy nyomot és szagtalan. Különösen könnyű futású mélyhornyú golyóscsapágy.



Elegancia:

Elegáns vázszerkezet egy darabból, lekerekített sarkokkal.





2500 | 2501 | 2502 | 2503



2500B | 2501B | 2502B | 2503B



2580 | 2581 | 2582 | 2583



2590 | 2591 | 2592 | 2593



MultiVario Szállítókosci
fetra dugaszolt és csavarozott
elv

EMELÉS ÉS
DARUTECHNIKA

SZEMÉLYEMELÉS

Vízálló és további platformok
MultiVario szállítókoscihoz
(részletek a 184. oldalon)

MultiVario szállítókosci moduláris rendszer

A MultiVario szállítókosci sokféleképpen variálhatók, cserélhetők és kiegészíthetők. A rendszer elemeket egyszerűen bedughatók a 2590-2593 alapegységbe, és csavarral fixen rögzíthetők.

Hegesztett acélső és profilacél, porfestett, tartós felületvédelem, ütés- és karcálló. Faanyag lap platform, bükk dekor felület.

2 kormányzott és 2 fix TPE kerék, 160 x 40, ill.

200 x 40 mm, mélyhornyú golyóscsapágyas agyak vagy felár ellenében levegős abroncsok 220 x 70 mm, görgőscsapágyas kerékgagyakkal.

Rögzítőfék a kormányzott kerekeken, az **EN 1757-3 európai szabvány szerint (platformkosci biztonságja)**.

Rakfelület magassága:

TPE 160 \varnothing = 228 mm

TPE 200 \varnothing = 270 mm

Levegős 220 \varnothing = 285 mm

Tolófogantyús kosci

2500B - 2503B

A vázzal síkban, tisztán behegesztett acéllemez platform, szintén porfestett RAL 5007.

Támasztóoszlopos kosci 2580 - 2583

693/640 mm oszlopmagasság

MultiVario tartozékok

- Más kerekek
- 4 kormányzott kerék
- Védő-ütközőperem
- Terelőgörgők
- Írtábla
- Drótkosár
- Softgrip puha markolatú tolófogantyú
- Holtember fék
- Lehajtható tolófogantyú
- Elektromos hajtás 2200
- Vízálló platformok
- Kemény PVC
- Recézett gumi
- Szkenner tartó
- Tablettartó
- Palacktartó
- Papírtekercs tartó
- Hulladékgyűjtő

Tartozékok 183-185. o.

	Megr. sz.	Teherbírás kg	Kerék- \varnothing mm	Rakfelület H x Sz mm	Külső méret H x Sz x M mm	Önsúly kg
Tolófogantyús kosci	2500	500	160	850 x 500	975 x 509 x 948	23
	2501	600	200	1000 x 600	1125 x 609 x 990	27
	2502	600	200	1000 x 700	1125 x 709 x 990	30
	2503	600	200	1200 x 800	1325 x 809 x 990	35
Tolófogantyús kosci fémlap platformmal	2500B	500	160	850 x 500	975 x 509 x 948	28
	2501B	600	200	1000 x 600	1125 x 609 x 990	35
	2502B	600	200	1000 x 700	1125 x 709 x 990	38
	2503B	600	200	1200 x 800	1325 x 809 x 990	47
Támasztóoszlopos kosci	2580	500	160	850 x 500	1100 x 509 x 923	24
	2581	600	200	1000 x 600	1250 x 609 x 960	29
	2582	600	200	1000 x 700	1250 x 709 x 960	32
	2583	600	200	1200 x 800	1450 x 809 x 960	37
Alapkosci	2590	500	160	850 x 500	919 x 509 x 228	22
	2591	600	200	1000 x 600	1069 x 609 x 270	25
	2592	600	200	1000 x 700	1069 x 709 x 270	30
	2593	600	200	1200 x 800	1269 x 809 x 270	35



MultiVario szállítókoszok moduláris rendszer

A MultiVario szállítókoszok sokféleképpen variálhatók, cserélhetők és kiegészíthetők.

A rendszer elemeket egyszerűen bedughatók a 2590-2593 alapegységbe, és csavarral fixen rögzíthetők.

Hegesztett acélcső és profilacél, porfestett, tartós felületvédelem, ütés- és karcálló. Faanyag lap platform, bükk dekor felület.

2 kormányzott és 2 fix TPE kerék, 160 x 40, ill. 200 x 40 mm, mélyhornyú golyóscsapágyas agyak vagy felár ellenében levegős abroncsok 220 x 70 mm, görgőscsapágyas kerékagyakkal.

Rögzítőfék a kormányzott kerekeken, az EN 1757-3 európai szabvány szerint (platformkoszok biztonságáért).

Rakfelület magassága:
TPE 160 Ø = 228 mm
TPE 200 Ø = 270 mm
Levegős 220 Ø = 285 mm



2510 | 2511 | 2512 | 2513



2520 | 2521 | 2522 | 2523



2530 | 2531 | 2532 | 2533



2550 | 2551 | 2552 | 2553

Homloklalás koszok

Dupla homloklalás koszok 2510 - 2513 | 2520-2523

Homloklalás faanyag lapokból, bükk dekor felület.

Homloklalás magasság: 500 mm

Háromfalú koszok

Négyfalú koszok

2530 - 2533 | 2550 - 2553

A homlok- és oldalfalás faanyag lapokból, bükk dekor felület.

Homloklalás magasság: 500 mm
Oldalfalás magasság: 500 mm

Négyfalás koszok egy kivételű oldalfallal



EMELÉS ÉS
DARUTECHNIKA



ANYAGVÁZLAT



SZEMÉLYEMLÉS

	Megr. sz.	Teherbírási kg	Kerék-Ø mm	Rakfelület H x Sz mm	Külső méret H x Sz x M mm	Önsúly kg	
Homloklalás koszok	2510	500	160	850 x 500	970 x 509 x 948	26	
	2511	600	200	1000 x 600	1120 x 609 x 990	33	
	2512	600	200	1000 x 700	1120 x 709 x 990	33	
	2513	600	200	1200 x 800	1320 x 809 x 990	39	
Dupla homloklalás koszok	2520	500	160	850 x 500	1030 x 509 x 948	30	
	2521	600	200	1000 x 600	1180 x 609 x 990	38	
	2522	600	200	1000 x 700	1180 x 709 x 990	42	
	2523	600	200	1200 x 800	1380 x 809 x 990	48	
Háromfalú koszok	2530	500	160	850 x 500	1030 x 509 x 948	34	
	2531	600	200	1000 x 600	1180 x 609 x 990	42	
	2532	600	200	1000 x 700	1180 x 709 x 990	46	
	2533	600	200	1200 x 800	1380 x 809 x 990	54	
Négyfalú koszok	2550	500	160	850 x 500	1030 x 509 x 948	38	
	2551	600	200	1000 x 600	1180 x 609 x 990	47	
	2552	600	200	1000 x 700	1180 x 709 x 990	51	
	2553	600	200	1200 x 800	1380 x 809 x 990	59	



1510 | 1511 | 1512 | 1513



1520 | 1521 | 1522 | 1523



1530 | 1531 | 1532 | 1533



1550 | 1551 | 1552 | 1553

**MultiVario szállítókosz
moduláris rendszer**

A MultiVario szállítókosz sokféleképpen variálható, cserélhető és kiegészíthető. A rendszer elemeket egyszerűen bedughatók a 2590-2593 alapegységbe, és csavarral fixen rögzíthetők.

Hegesztett acélső és profilacél, porfestett, tartós felületvédelem, ütés- és karcálló. Faanyag lap platform, bükk dekor felület.

2 kormányzott és 2 fix TPE kerék, 160 x 40, ill. 200 x 40 mm, mélyhornyú golyóscsapágyas agyak vagy felár ellenében levegős abroncsok 220 x 70 mm, görgőscsapágyas kerékagakkal.

Rögzítőfék a kormányzott kerekeken, az **EN 1757-3 európai szabvány szerint (platformkoszok biztonsága)**.

Rakfelület magassága:

TPE 160 Ø = 228 mm

TPE 200 Ø = 270 mm

Levegős 220 Ø = 285 mm

**Homlokfalas kosz Dupla
homlokfalas kosz 1510 -
1513 | 1520-1523**

Homlokfalak 50 x 50 x 4 mm dróthálóból.

Homlokfal magasság: 500 mm

Háromfalú kosz**Négyfalú kosz****1530 - 1533 | 1550 - 1553**

Homlok- és oldalfalak 50 x 50 x 4 mm dróthálóból.

Homlokfal magasság: 500 mm

Oldalfal magasság: 500 mm

Négyfalú kosz egy kivethető oldalfallal

EMELÉS ÉS
DARUTECHNIKA

ANYAGMOZGATÁS



SZEMÉLYEN



	Megr. sz.	Teherbírás kg	Kerék-Ø mm	Rakfelület H x Sz mm	Külső méret H x Sz x M mm	Önsúly kg
Homlokfalas kosz	1510	500	160	850 x 500	970 x 509 x 948	26
	1511	600	200	1000 x 600	1120 x 609 x 990	34
	1512	600	200	1000 x 700	1120 x 709 x 990	37
	1513	600	200	1200 x 800	1320 x 809 x 990	43
Dupla homlokfalas kosz	1520	500	160	850 x 500	1030 x 509 x 948	30
	1521	600	200	1000 x 600	1180 x 609 x 990	38
	1522	600	200	1000 x 700	1180 x 709 x 990	42
	1523	600	200	1200 x 800	1380 x 809 x 990	48
Háromfalú kosz	1530	500	160	850 x 500	1030 x 509 x 948	34
	1531	600	200	1000 x 600	1180 x 609 x 990	42
	1532	600	200	1000 x 700	1180 x 709 x 990	46
	1533	600	200	1200 x 800	1380 x 809 x 990	54
Négyfalú kosz	1550	500	160	850 x 500	1030 x 509 x 948	38
	1551	600	200	1000 x 600	1180 x 609 x 990	47
	1552	600	200	1000 x 700	1180 x 709 x 990	51
	1553	600	200	1200 x 800	1380 x 809 x 990	59

Tartozékok 183-185. o.



MultiVario szállítókoszki moduláris rendszer

A MultiVario szállítókoszki sokféleképpen variálhatók, cserélhetők és kiegészíthetők.

A rendszer elemeket egyszerűen bedughatók a 2590-2593 alapegységbe, és csavarral fixen rögzíthetők.

Hegesztett acélcső és profilacél, porfestett, tartós felületvédelem, ütés- és karcálló. Faanyag lap platform, bükk dekor felület.

2 kormányzott és 2 fix TPE kerék, 160 x 40, ill. 200 x 40 mm, mélyhornyú golyóscsapágyas agyak vagy felár ellenében levegős abroncsok 220 x 70 mm, görgőscsapágyas kerékagyakkal.

Rögzítőfék a kormányzott kerekeken, az **EN 1757-3 európai szabvány szerint (platformkoszki biztonsága)**.

Rakfelület magassága:
TPE 160 Ø = 228 mm
TPE 200 Ø = 270 mm
Levegős 220 Ø = 285 mm



2560 | 2561 | 2562 | 2563



1580 | 1581 | 1582 | 1583



2541 | 2542 | 2543



2571 | 2572 | 2573

Szekrénykoszki

2560 | 2561 | 2562 | 2563

Falak faanyag lapokból, bükk dekor felület, falmagasság 250 mm, mind a 4 fal egyenként kivehető.

Belső szélesség = rakfelület mínusz 60 mm.

Oldalfogantyús koszki

1580 | 1581 | 1582 | 1583

Fogantyú magasság 720 mm

Belső szélesség = rakfelület mínusz 60 mm.

Tekeresszállító koszki

2541 | 2542 | 2543

Faanyag lap falak, bükk dekor felület.

Falmagasság 620/750 mm,

Belső szélesség = rakfelület mínusz 60 mm.

Hosszanti falú koszki

2571 | 2572 | 2573

2 cső fogantyú kb.130 mm távolságokban függőleges merevítésekkel.

Falmagasság 750 mm,

Belső szélesség = rakfelület mínusz 60 mm.

Tartozékok 183-185. o.



EMELÉS ÉS
DARUTECHNIKA



ANYAGVÁZLAT



SZEMÉLYEMELÉS

	Megr. sz.	Teherbírás kg	Kerék-Ø mm	Rakfelület H x Sz mm	Külső méret H x Sz x M mm	Önsúly kg
Szekrénykoszki	2560	500	160	850 x 500	970 x 509 x 948	30
	2561	600	200	1000 x 600	1120 x 609 x 990	36
	2562	600	200	1000 x 700	1120 x 709 x 990	40
	2563	600	200	1200 x 800	1320 x 809 x 990	46
Oldalfogantyús koszki	1580	500	160	850 x 500	910 x 509 x 948	29
	1581	600	200	1000 x 600	1060 x 609 x 990	35
	1582	600	200	1000 x 700	1060 x 709 x 990	40
	1583	600	200	1200 x 800	1260 x 809 x 990	44
Tekeresszállító koszki	2541	600	200	1000 x 600	1060 x 609 x 1025	42
	2542	600	200	1000 x 700	1060 x 709 x 1025	45
	2543	600	200	1200 x 800	1260 x 809 x 1025	54
Hosszanti falú koszki	2571	600	200	1000 x 600	1060 x 609 x 1025	39
	2572	600	200	1000 x 700	1060 x 709 x 1025	42
	2573	600	200	1200 x 800	1260 x 809 x 1025	48

ASZTALKOCSIK



Ergonómia:

Utólag felszerelhető tolófogantyú. Az optimális markolatpozíció magassága műanyag bilincsekkel állítható.



Rakfelületek:

Asztalkocsi síkban elhelyezkedő rakfelülettel vagy peremmel. Különböző rakfelület anyagok.



NOVOTRANEX



EMELÉS ÉS
DARUTECHNIKA



ANYAGMOZGATÁS



SZEMÉLYEMELÉS

TPE kerék:

Az innovatív, vonzó fetra dizájn képviselő TPE könnyű futású kerék nem hagy nyomot és szagtalan. Különösen könnyű futású mélyhornyú golyóscsapágó.



Moduláris rendszer:

Többfunkciós moduláris rendszer a bevált fetra dugaszolt és csavarozott rögzítési elvvel. A MultiVario anyagmozgató eszközök sokféleképpen variálhatók, cserélhetők és kiegészíthetők.





Nehéz asztalkocsi moduláris rendszer

Hegesztett acélcső és profilacél, porfestett, tartós felületvédelem, ütés- és karcálló. Platformok faanyag lapokból, bükk dekor felület.

2 kormányzott és 2 fix TPE kerék, 160 x 40, ill. 200 x 40 mm, mélyhornyos golyóscsapágyas kerékgagyak vagy felár ellenében levegős abroncsok 220 x 70 mm, görgőscsapágyas kerékgagyakkal.

Rögzítőkék a kormányzott kerekeken, az EN 1757-3 európai szabvány szerint (platformkocsi biztonsága).

A felső és a középső rakfelület teherbírása 200 kg.

2496

Négyzet alakú rakfelületek
600 x 600 mm.

2 emelet.

2400 | 2401 | 2402 | 2403

Téglalap alakú rakfelületek 4 méretben.

2 emelet.

2420 | 2421 | 2422 | 2423

Téglalap alakú rakfelületek 4 méretben.

3 emelet.

2440 | 2441 | 2442 | 2443

Téglalap alakú rakfelületek 2 méretben.

4 emelet.



2496



2400 | 2401 | 2402 | 2403



2420 | 2421 | 2422 | 2423



2440 | 2441 | 2442 | 2443



Acéllemez fiók

Kiegészítő készlet asztalkocsihoz golyós kihuzattal és hengerzárral. M x Sz x Mé belül 105 x 410 x 475 mm (Kocsinként 2 db szerelhető fel, kivéve a 2496, 2400 és 2420 kocsikat, amelyeknél csak 1 db lehetséges). **Utólag nem szerelhető fel.**



Fiókosztó készlet

horganyzott acéllemezéből, dugaszolható. 2 hosszanti osztó és 6 elválasztó lemez.

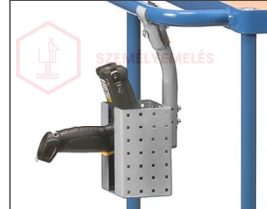

Szkenner tartó

Részletek a 185. oldalon.



Állítható magasságú fogantyú

Részletek a 185. oldalon.

	Megr. sz.	Teherbírás kg	Kerék-Ø mm	Rakfelület H x Sz mm	Külső méret H x Sz x M mm	Polcok száma	Szintmagasságok mm	Önsúly kg
asztalkocsi	2496	500	160	600 x 600	737 x 609 x 860	2	228, 860	32
	2400	500	160	850 x 500	1047 x 509 x 860	2	228, 860	36
	2401	600	200	1000 x 600	1197 x 609 x 900	2	270, 900	44
	2402	600	200	1000 x 700	1197 x 709 x 900	2	270, 900	49
	2403	600	200	1200 x 800	1397 x 809 x 900	2	270, 900	58
	2420	500	160	850 x 500	1047 x 509 x 860	3	228, 544, 860	50
	2421	600	200	1000 x 600	1197 x 609 x 900	3	270, 585, 900	61
	2422	600	200	1000 x 700	1197 x 709 x 900	3	270, 585, 900	67
	2423	600	200	1200 x 800	1397 x 809 x 900	3	270, 585, 900	79
	2440	500	160	850 x 500	1047 x 509 x 1179	4	228, 544, 860, 1179	64
	2441	600	200	1000 x 600	1197 x 609 x 1218	4	270, 585, 900, 1218	78
	2442	600	200	1000 x 700	1197 x 709 x 1218	4	270, 585, 900, 1218	88
	2443	600	200	1200 x 800	1397 x 809 x 1218	4	270, 585, 900, 1218	107
Acéllemez fiók	2149	-	-	-	-	-	-	6
Fiókosztó készlet	2148/ES	-	-	-	-	-	-	3



2496B



2400B | 2401B | 2402B | 2403B



2496 W



2400W | 2401W | 2402W | 2403W

Nehéz asztalkocsi moduláris rendszer

Hegesztett acélső és profilacél, porfestett, tartós felületvédelem, ütés- és karcálló.

- A vázzal síkban, tisztán behegesztett acéllemez platformok, szintén porfestett brillantkék RAL 5007.
- Alternatívaként az acéllemez platformok helyett acéllemez tálcák 10 mm magas peremmel, olajtömören hegesztve.

2 kormányzott és 2 fix TPE kerék, 160 x 40, ill. 200 x 40 mm, mélyhornyos golyóscsapágyas kerékagyak vagy felár ellenében levegős abroncsok 220 x 70 mm, görgőscsapágyas kerékagyakkal.

Rögzítőfék a kormányzott kerekeken, az EN 1757-3 európai szabvány szerint (platformkocsi biztonsága).

A felső rakfelület teherbírása 200 kg.

2496B

Négyzet alakú rakfelületek 600 x 600 mm, acéllemez platformok a vázzal egy síkban, porfestett.

2400B | 2401B | 2402B | 2403B

Téglalap alakú rakfelületek, acéllemez platformok a vázzal egy síkban, porfestett.

2496 W

Négyzet alakú rakfelületek 600 x 600 mm, acéllemez tálcák 10 mm magas peremmel, olajtömörre hegesztve, porfestett.

2400W | 2401W | 2402W | 2403W

Négyzet alakú rakfelületek, acéllemez tálcák 10 mm magas peremmel, olajtömörre hegesztett, porfestett.

**Papírtekeres tartó**

Kiegészítő készlet kocsihoz. Legfeljebb 210 mm átmérőjű és 210 mm széles papírtekerceskhez alkalmas. Részletek a 185. oldalon.

**Palacktartó**

Kereskedelembe kapható kerek szórópalackokhoz Ø 110 mm-ig. Tartóső több furattal, a tartó szorítóbilinccsel tetszés szerint pozicionálható. Részletek a 185. oldalon.

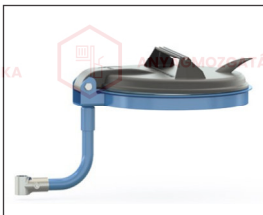
**Hulladékgyűjtő**

Rögzítő bilincs Ø 27 mm csőhöz. 120 literes hulladékgyűjtő zsákokhoz. Részletek a 185. oldalon.

**Tablettartó**

Részletek a 185. oldalon.

	Megr. sz.	Teherbírás kg	Kerék-Ø mm	Rakfelület H x Sz mm	Külső méret H x Sz x M mm	Polcok száma	Szintmagasságok mm	Önsúly kg
Asztalkocsi acéllemez platformokkal	2496B	500	160	600 x 600	737 x 609 x 860	2	228, 860	42
	2400B	500	160	850 x 500	1047 x 509 x 860	2	228, 860	45
	2401B	600	200	1000 x 600	1197 x 609 x 900	2	270, 900	56
	2402B	600	200	1000 x 700	1197 x 709 x 900	2	270, 900	61
	2403B	600	200	1200 x 800	1397 x 809 x 900	2	270, 900	78
Asztalkocsi acéllemez tálcákkal	2496 W	500	160	600 x 600	737 x 609 x 860	2	228, 860	38
	2400 W	500	160	850 x 500	1047 x 509 x 860	2	228, 860	40
	2401 W	600	200	1000 x 600	1197 x 609 x 900	2	270, 900	50
	2402 W	600	200	1000 x 700	1197 x 709 x 900	2	270, 900	54
	2403 W	600	200	1200 x 800	1397 x 809 x 900	2	270, 900	66
Papírtekeres tartó	1396	-	-	-	-	-	-	4
Palacktartó	1391	-	-	-	-	-	-	1
Hulladékgyűjtő	1397	-	-	-	-	-	-	4
Tablettartó	28TH	-	-	-	-	-	-	2

Tartozékok 183-185. o.



Könnyű asztalkocsi moduláris rendszer

Asztalkocsi, hegesztett acélcső és profilacél, porfestett, csavarozott szerkezet.

Polcok faanyag lapokból, bükk dekor felület, acél vázkeretbe fektetve, 12 mm magas perem.

2 kormányzott és 2 fix TPE kerék. Mélyhornyú golyóscsapágyas kerékagyak.

Rögzítőfék a kormányzott kerekeken, az EN 1757-3 európai szabvány szerint (platformkocsik biztonsága).

A felső és a középső rakfelület teherbírása 80 kg.



2740 | 2742 | 2744 | 2746



2750 | 2752 | 2754 | 2756

2740 | 2742 | 2744 | 2746

2750 | 2752 | 2754 | 2756

Felfelé kiálló tolófogantyú.

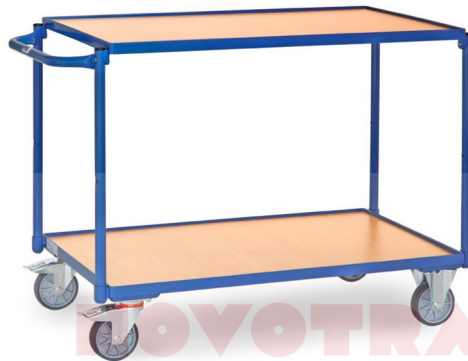

2940 | 2942 | 2944 | 2946



2950 | 2952 | 2954 | 2956

2940 | 2942 | 2944 | 2946

2950 | 2952 | 2954 | 2956

Kivitel, mint fent, de vízszintes tolófogantyúval.

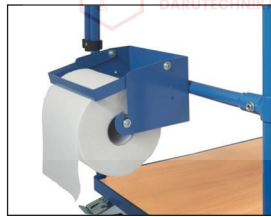

Papírtekercs tartó

Részletek a 185. oldalon.



Palacktartó

Részletek a 185. oldalon.

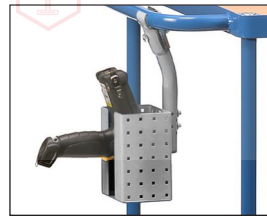

Szkenner tartó

Részletek a 185. oldalon.



Tablettartó

Részletek a 185. oldalon.

	Megr. sz.	Teherbírás kg	Kerék-Ø mm	Rakfelület H x Sz mm	Külső méret H x Sz x M mm	Polcok száma	Szintmagasságok mm	Önsúly kg
Asztalkocsi	2740	300	125	850 x 500	986 x 511 x 1039	2	200, 820	28
	2742	300	125	1000 x 600	1136 x 611 x 1039	2	200, 820	36
	2744	300	125	1000 x 700	1136 x 711 x 1039	2	200, 820	37
	2746	300	125	1200 x 800	1336 x 811 x 1039	2	200, 820	48
	2750	300	125	850 x 500	986 x 511 x 1039	3	200, 510, 820	35
	2752	300	125	1000 x 600	1136 x 611 x 1039	3	200, 510, 820	49
	2754	300	125	1000 x 700	1136 x 711 x 1039	3	200, 510, 820	51
	2756	300	125	1200 x 800	1336 x 811 x 1039	3	200, 510, 820	66
	2940	300	125	850 x 500	1021 x 511 x 830	2	200, 820	29
	2942	300	125	1000 x 600	1171 x 611 x 830	2	200, 820	36
	2944	300	125	1000 x 700	1171 x 711 x 830	2	200, 820	37
	2946	300	125	1200 x 800	1371 x 811 x 830	2	200, 820	48
2950	300	125	850 x 500	1021 x 511 x 830	3	200, 510, 820	36	
2952	300	125	1000 x 600	1171 x 611 x 830	3	200, 510, 820	49	
2954	300	125	1000 x 700	1171 x 711 x 830	3	200, 510, 820	51	
2956	300	125	1200 x 800	1371 x 811 x 830	3	200, 510, 820	66	



3740 | 3742



3760 | 3762



2622

NOVOTRANSEZ



Fiókosztó készlet

horganyzott acéllemezéből, dugaszolható. 2 hosszanti osztó és 6 elválasztó lemez.



Hulladékgyűjtő

Rögzítő bilincs Ø 27 mm csőhöz. 120 literes hulladékgyűjtő zsákokhoz.
Részletek a 185. oldalon.



Írólap, magas DIN A4

Részletek a 185. oldalon.



EMELÉS ÉS PARLITECHNIKA



ANYAGMOZGATÁS



SZEMÉLYEMELÉS

Könnyű asztalkocsi moduláris rendszer 3740 | 3742 | 3760 | 3762

Hegesztett acélcső és profilacél, porfestett, csavarozott konstrukció.

Polcok és tálcák faanyag lapból, bükk dekor felület. Polcok 12 mm magas peremmel, tálcák 45 mm magas peremmel.

Felfelé kiálló tolófogantyú.

2 kormányzott és 2 fix TPE kerék. Mélyhornyú golyóscsapágyas kerékagyak.

Rögzítőfék a kormányzott kerekeken, az EN 1757-3 európai szabvány szerint (platformkocsik biztonsága).

A felső rakfelület teherbírása 80 kg.

Tálca belső méretei:

810 x 450 x 45 mm

Rakfelület 850 x 500 mm,

960 x 550 x 45 mm

Rakfelület 1000 x 600 mm

2622

Kivitel és méretek, mint a 2742, plusz 2 acéllemez fiók golyós kihuzattal és hengerzárral.

M x Sz x Mé belül

105 x 415 x 490 mm.

Felső rakfelület teherbírása 80 kg. Teherbírás fiókonként 25 kg.

	Megr. sz.	Teherbírás kg	Kerék-Ø mm	Rakfelület H x Sz mm	Külső méret H x Sz x M mm	Polcok száma	Szintmagasságok mm	Önsúly kg
Asztalkocsi	3740	300	125	850 x 500	986 x 511 x 1039	2	200, 820	31
	3742	300	125	1000 x 600	1136 x 611 x 1039	2	200, 820	39
	3760	300	125	850 x 500	986 x 511 x 1039	2	200, 820	33
	3762	300	125	1000 x 600	1136 x 611 x 1039	2	200, 820	41
Asztalkocsi	2622	300	125	1000 x 600	1136 x 611 x 1039	2	200, 820	49
Fiókosztó készlet	2148/ES	-	-	-	-	-	-	3
Hulladékgyűjtő	1397	-	-	-	-	-	-	4
Írótábla	1290	-	-	-	-	-	-	1

Tartozékok 183-185. o.

ASZTALKOCSIK TÁLCÁKKAL



Fogantyú:
Alternatívaként ergonomikusan felálló tolófogantyúval is.

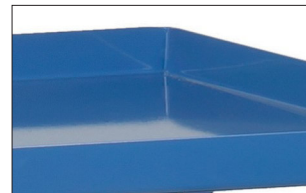

Tökéletes hegesztési varrat:
Olajtömören hegesztett acél tálcák.



Tartozékok:
Optimális mobil tisztítóállomáshoz.

TPE kerék:
Az innovatív, vonzó fetra dizájnt képviselő TPE könnyű futású kerék nem hagy nyomot és szagtalan. Különösen könnyű futású mélyhornyú golyócsapágy.





4820 | 4822



4830 | 4832



4920 | 4922



4930 | 4932



4840 | 4842



2722

EMELÉS ÉS
DARUTECHNIKA

ANYAGVÁZLAT



SZEMÉLYEMLÉS



2722 alkalmazási példa

Tartozékok 183-185. o.

**Asztalkocsi tálcákkal
moduláris rendszer**

Hegesztett acélszerkezet.
Csavarozott acélcső tolfogantyú
és acéllemez tálcák. Olajtömör
tálcák, 40 mm magas perem,
porfestett brillantkék RAL 5007.
2 kormányzott és 2 fix TPE kerék,
mélyhornyú golyóscsapágyas
kerékagyak.

Rögzítőfék a kormányzott
kerekeken, az EN 1757-3 európai
szabvány szerint (platformkocsi
biztonsága).

A felső és a középső polc
teherbírása 200 kg.

4840 | 4842

mint a 4820 | 4822, de felül
150 mm magas peremmel.

2722

A felső acéllemez tálca 100 mm
magas, olajtömör. Fenék kúpos
lefolyóval és 1/2" leeresztő
csappal.

Rács hálóosztás 31 x 31 mm,
felül síkban szabadon
beültetve, tüzhorganyzott.

Az alsó acéllemez tálca 25 mm
magas, olajtömör.

2 kormányzott és 2 fix TPE kerék,
mélyhornyú golyóscsapágyas
kerékagyak.

Kormányzott kerekek
rögzítőfékkel. A felső szint
teherbírása 100 kg.

	Megr. sz.	Teherbírás kg	Kerék- \varnothing mm	Rakfelület H x Sz mm	Külső méret H x Sz x M mm	Polcok száma	Szintmagasságok mm	Önsúly kg
Asztalkocsi	4820	400	160	850 x 500	1021 x 500 x 870	2	207, 829	36
	4822	400	200	1000 x 700	1171 x 700 x 910	2	248, 870	47
	4830	400	160	850 x 500	1021 x 500 x 870	3	207, 519, 829	46
	4832	400	200	1000 x 700	1171 x 700 x 910	3	248, 560, 870	61
	4920	400	160	850 x 500	986 x 500 x 1065	2	207, 829	37
	4922	400	200	1000 x 700	1136 x 700 x 1105	2	248, 870	50
	4930	400	160	850 x 500	986 x 500 x 1065	3	207, 519, 829	47
	4932	400	200	1000 x 700	1136 x 700 x 1105	3	248, 560, 870	64
	4840	400	160	850 x 500	1021 x 500 x 880	2	207, 829	43
	4842	400	200	1000 x 700	1171 x 700 x 1020	2	248, 870	55
2722	300	125	1000 x 600	1136 x 611 x 1030	2	181, 901	52	

MŰHELYKOCSIK

Legurulásgátló perem:

Munkalap 3 oldalon 80 mm magas acéllemez peremmel a tárgyak leesés elleni védelméhez.



Központi zár:

A kocsik hengerezéssel teljesen lezárható.



TPE kerék:

Az innovatív, vonzó fetra dizájn képviselő TPE könnyű futású kerék nem hagy nyomot és szagtalan. Különösen könnyű futású mélyhornyú golyóscsapágy.



Biztonság:

A fogantyúk síkban besüllyesztve, nincs sérülésveszély.





2450/7016



12450/7016



2452/7016



12452/7016



2456/7016



12456/7016

Műhelykocsi

Műhelykocsi acéllemez szerkezettel.

Nagy terhelhetőségű, 20 mm vastag szendvicspanel munkalap.

2 kormányzott és 2 fix TPE kerék, 160 x 40 mm, mélyhornyú golyóscsapágyas agyak.

Rögzítőfék a kormányzott kerekeken **az EN 1757-3 szabvány szerint**.

Porfestett, világosszürke RAL 7035 váz, antracitszürke RAL 7016 előlapok.

Szállítástechnikai okokból a munkalap és a kerekek nincsenek felszerelve. Könnyű összeszerelés.

Felületi terhelhetőség polconként: 80 kg

2450/7016

1 szekrényel, 1 fix és 2 állítható polccal és golyóscsapágyas kihuzatú fiókokkal. Hengerzáras központi zár.

6 fiók belső M x Sz x Mé 95 x 280 x 470 mm

Fiókonkénti terhelhetőség: 35 kg

2452/7016

1 szekrényel, 1 fix és 2 állítható polccal és golyóscsapágyas kihuzatú fiókokkal. Hengerzáras központi zár.

4 fiók belső M x Sz x Mé
1 db 105 x 280 x 470 mm
2 db 160 x 280 x 470 mm
1 db 210 x 280 x 470 mm

Fiókonkénti terhelhetőség: 35 kg

2456/7016

2-ajtós szekrény középső válaszfal nélkül, 2 állítható magasságú polccal. Ajtók központi zárral és hengerzárral. Nyitási szög max. 120°.

Hasznos szélesség: 873 mm
Hasznos mélység: 465 mm
Nyílásszélesség: 784 mm

12450/7016 |

12452/7016 |

12456/7016

Munkalap legurulásgátló peremmel.
80 mm magas porfestett acéllemez.

Tartozékok 183-185. o.

Fiókosztó készlet

horganyzott acéllemezből, dugaszolható. 1 hosszanti osztó és 4 elválasztó lemez.



	Megr. sz.	Teherbírás kg	Kerék-Ø mm	Rakfelület H x Sz mm	Külső méret H x Sz x M mm	Önsúly kg
Műhelykocsi	2450/7016	400	160	985 x 590	1080 x 590 x 915	66
	2452/7016	400	160	985 x 590	1080 x 590 x 915	62
	2456/7016	400	160	985 x 590	1080 x 590 x 915	48
Műhelykocsi legurulásgátló peremmel	12450/7016	400	160	985 x 590	1080 x 590 x 995	71
	12452/7016	400	160	985 x 590	1080 x 590 x 995	67
	12456/7016	400	160	985 x 590	1080 x 590 x 995	53
Fiókosztó készlet	2146			1 hosszanti osztó és 4 elválasztó lemez		

**Könnyű műhelykocsi
moduláris rendszer**

Profécél/acélcső konstrukció, porfestett, tartós felületvédelem, ütés- és karcálló, a vázba behelyezett, faanyag lap polcok.

2 kormányzott és 2 fix TPE kerék. Mélyhornyú golyóscsapágyas agyak. Rögzítőfék a kormányzott kerekeken **az EN 1757-3 szabvány szerint**.

Munkamagasság: 820 mm
Teljes magasság: 1040 mm
Teljes hossz: 1130 mm

Terhelhetőség polcanként a szekrényben 30 kg, fiókonként 25 kg.



2632



2633

2632

3 rakfelület 12 mm magas körbefutó peremmel.

Zárható acél szekrény 1 fix és 2 állítható polccal. 500 mm széles, 600 mm mély és 600 mm magas.

Porfestett, világosszürke RAL 7035 váz, brillantkék RAL 5007 előlapok.

Polcmagasságok: 200, 510, 820



2634



2635

2633

1 Rakfelület 12 mm magas körbefutó peremmel.

2 Zárható acél szekrények 1 fix és 2 állítható polccal, 500 mm széles, 600 mm mély és 600 mm magas.

2634

3 rakfelület 12 mm magas körbefutó peremmel.

Központilag zárható fiókos szekrény 4 fiókkal (3 x 120 mm magas és 1 x 180 mm magas), golyós kihuzattal és kihúzási reteszeléssel. 4/5 kihuzat. 500 mm széles, 600 mm mély és 600 mm magas.

Polcmagasságok: 200, 510, 820

2635

1 rakfelület 12 mm magas körbefutó peremmel.

1 acélszekrény, mint a 2632 és 1 fiókos szekrény, mint a 2634.

* Kérjük, egészítse ki a megrendelési számot az adott kocsi megrendelési számával (pl.: 2148-2634)

Tartozékok 183-185. o.

**Kiegészítő készlet**

asztalkocsihoz, acéllemez fiók golyós kihuzattal és hengerzárral.

Magasság x szélesség x belső mélység 105 x 410 x 475 mm.

Utólag nem szerelhető fel.

Fiókosztó készlet

horganyzott acéllemezről, dugaszolható. 2 hosszanti osztó és 6 elválasztó lemez.

Fiókos szekrényekhez 2148* megrendelési szám. Egyedi fiókokhoz 2148/ES megrendelési szám.

Papírtekeres tartó

Részletek a 185. oldalon.

	Megr. sz.	Teherbírás kg	Kerék-Ø mm	Rakfelület H x Sz mm	Külső méret H x Sz x M mm	Polcok száma	Önsúly kg
Műhelykocsi	2632	300	125	1000 x 600	1130 x 600 x 1040	3	61
	2633	300	125	1000 x 600	1130 x 600 x 1040	1	69
	2634	300	125	1000 x 600	1130 x 600 x 1040	3	78
	2635	300	125	1000 x 600	1130 x 600 x 1040	1	87
Acéllemez fiók	2149	–	–	–	–	–	6
Fiókosztó készlet*	2148	–	–	–	–	–	3
Fiókosztó készlet	2148/ES	–	–	–	–	–	3
Papírtekeres tartó	1396	–	–	–	–	–	4



2435



2436



2437



2438

Műhelykocsi moduláris rendszer

Profiacél/acélcső szerkezet, porfestett, brillantkék RAL 5007. Váz szürke RAL 7035.

Bükk rétegelt lemez munkalap, 22 mm vastag, 3 oldalon 80 mm magas peremmel.

2 kormányzott és 2 fix TPE kerék, 160 x 40 mm, mélyhornyú golyóscsapágyas agyak.

Rögzítőfék a kormányzott kerekeken, az EN 1757-3 szerint.

Munkamagasság: 850 mm

2435

1 polc és zárható acélszekrény szárnyas ajtóval, 1 db fix és állítható polccal. 500 mm széles, 600 mm mély és 600 mm magas. Polcmagasságok: 226, 537, 850

2436

mint a 2435, de ezen felül 1 fiók golyós kihúzáttal és hengerzárral. M x Sz x Mé belül = 105 x 415 x 490 mm köztes polc nélkül. Polcmagasságok: 226, 850

2437

1 polc és 1 központilag zárható fiókos szekrény, 3 fiók 120 mm magas és 1 fiók 180 mm magas. Golyós kihúzat és kihúzási reteszelés. 4/5 kihúzat. 500 mm széles, 600 mm mély és 600 mm magas. Polcmagasságok: 226, 537, 850

2438

1 acélszekrény és 1 fiókos szekrény, mint a 2435, ill. 2437.

Terhelhetőség polcenként a szekrényekben 30 kg, fiókokként 25 kg.

* Kérjük, egészítse ki a megrendelési számot az adott kocsi megrendelési számával (pl.: 2148-2437)

Kiegészítő készletek

A kábeldob és a sűrített levegő tömlődob minden asztal- és műhelykocsihoz (41-44. oldal) használható.

Tartozékok 183-185. o.



Satu
Hegesztett acél.



Fiókosztó készlet*
Horganyzott acéllemezből, dugaszolható. 2 hosszanti osztó és 6 elválasztó lemez.



Kábeldob
VDE szerint hővédelemmel. Nedves helyiség kivétel 25 m 3 x 1,5 gumikábel, kiegészítő készlet. Lakattal zárható (nem része a szállítási terjedelemnek).



Sűrített levegő tömlő dob
20 m NA 9 tömlő, kiegészítő készlet. Lakattal zárható (nem része a szállítási terjedelemnek).



	Megr. sz.	Teherbírás kg	Kerék-Ø mm	Rakfelület H x Sz mm	Külső méret H x Sz x M mm	Önsúly kg
Műhelykocsi	2435	400	160	1120 x 650	1220 x 650 x 930	68
	2436	400	160	1120 x 650	1220 x 650 x 930	66
	2437	400	160	1120 x 650	1220 x 650 x 930	86
	2438	400	160	1120 x 650	1220 x 650 x 930	94
Satu pofaszélesség 100 mm	2144	–	–	–	–	5
Satu pofaszélesség 125 mm	2145	–	–	–	–	11
Fiókosztó készlet*	2148	–	–	–	–	3
Kábeldob	2151	–	–	–	–	5
Sűrített levegő tömlő dob	2153	–	–	–	–	4



Nehéz műhelykocsi moduláris rendszer

Hegesztett célcső és profilacél, porfestett, szürke RAL 7035 váz, előlapok brillantkék RAL 5007, tartós felületvédelem, ütés- és karcálló. Faanyag lap platform, bükk dekor felület.

2 kormányzott és 2 fix TPE kerék, 200 x 40 mm, mélyhornyú golyóscsapágyas agyak vagy felár ellenében levegős abroncsok 220 x 70 mm, görgőscsapágyas kerékagyakkal.

Rögzítőfék a kormányzott kerekeken, az EN 1757-3 szerint.

Polcmagasságok:

TPE: 270/900 mm

Levegős: 285/915 mm

A felső rakfelület teherbírása 200 kg.



2432 | 2433



2474

2432433

1 zárható acélszekrény szárnyas ajtóval, 1 db fix és állítható polccal.

2432: 500 mm széles, 700 mm mély és 600 mm magas

2433: 600 mm széles, 800 mm mély és 600 mm magas



2475



2476

2474

1 központilag zárható fiókos szekrény,

1 fiók 105 mm magas, 2 fiók 120 mm magas és

1 fiók 180 mm magas. Golyós kihúzat és kihúzási reteszelés.

4/5 kihuzat.

500 mm széles, 600 mm mély és 600 mm magas.

2475

2 zárható acélszekrény

1 fix és 2 állítható polccal, 500 mm széles, 700 mm mély és 600 mm magas.

2476

1 acélszekrény és 1 fiókos szekrény, mint a 2432, ill. a 2474.

Polconkénti terhelhetőség a szekrényekben 30 kg, fiókonként 25 kg.

* Kérjük, a rendelési számot egészítse ki az adott kocsi rendelési számával (pl.: 2148-2474)

Kiegészítő készlet

Asztalkocsihoz, acéllemez fiók golyós kihúzattal és hengerzárral.

Magasság x szélesség x belső mélység: 105 x 410 x 475 mm.

Utólag nem szerelhető fel.

Fiókosztó készlet

Horganyzott acéllemezről, dugaszolható. 2 hosszanti osztó és 6 elválasztó lemez.

Fiókos szekrényekhez 2148* megrendelési szám. Egyedi fiókokhoz 2148/ES megrendelési szám.

Munkalap

Minden típushoz (kivéve 2433) ezen az oldalon. Bükk rétegelt lemez, 22 mm vastag, 1150 x 750 mm méretű, a meglévő lapra csavarozható fel.



	Megr. sz.	Teherbírás kg	Kerék-Ø mm	Rakfelület H x Sz mm	Külső méret H x Sz x M mm	Önsúly kg
Műhelykocsi	2432	600	200	1050 x 700	1197 x 709 x 900	79
	2433	600	200	1250 x 800	1397 x 809 x 900	86
	2474	600	200	1050 x 700	1197 x 709 x 900	89
	2475	600	200	1050 x 700	1197 x 709 x 900	102
	2476	600	200	1050 x 700	1197 x 709 x 900	114
Acéllemez fiók	2149	–	–	–	–	6
Fiókosztó készlet*	2148	–	–	–	–	3
Fiókosztó készlet	2148/ES	–	–	–	–	3
Munkalap	2140	–	–	1150 x 750	–	14

MOBIL PULTOK

Alkalmazási terület:

Mobil munkaállomások az üzem, raktár és árukiadás számára. Rendkívül praktikus és fordulékony.

Írófelület:

Vízszintes vagy döntött. Döntött kivitelből ütközőléccel.



Nagy kerékátmérő: Könnyen áthalad küszöbökön és peremeken.



Sokféle kivitel:

Polcokkal, zárható szekrényekkel vagy fiókokkal és kihúzható billentyűzet tartóval.



Mobil pultok

Hegesztett acélcső és profilacél, csavarozott szerkezet, porfestett, brillantkék RAL 5007. 4 kormányzott TPE kerék 125 x 32 mm, 2 db rögzítőfékkel, siklócsapágyas aggyal.

A nagy kerekek könnyű mozgást tesznek lehetővé küszöbökön és peremeken való áthaladáskor is.

5833

Faanyag lap írófelület, 605 mm széles és 589 mm mély, vízszintes írófelület bemarással az íróeszközök számára.

2 variálhatóan becsavarozható polc.

2 iratrendező magasság lehetséges. Teherbírás polcanként 50 kg.

5834

Faanyag lap írófelület, 605 mm széles és 589 mm mély, ütközőléccsel, kb.10°-ban döntött írófelület.

2 variálhatóan becsavarozható polc.

2 iratrendező magasság lehetséges. Teherbírás polcanként 50 kg.

5835

mint az 5833, de 1 zárható acélszekrénnyel

(Sz x M x Mé: 500 x 600 x 600 mm)

zárható szárnyas ajtóval, 1 fix és 2 állítható polccal. Porfestett, szürke RAL 7035 váz, brillantkék RAL 5007 előlapok. Terhelhetőség polcanként a szekrényekben 30 kg.

5836

mint az 5834, de 1 zárható acélszekrénnyel

(Sz x M x Mé: 500 x 600 x 600 mm)

zárható szárnyas ajtóval, 1 fix és 2 állítható polccal. Porfestett, szürke RAL 7035 váz, brillantkék RAL 5007 előlapok. Terhelhetőség polcanként a szekrényekben 30 kg.



5833



5834



5835



5836



Alkalmazási példa

	Megr. sz.	Teherbírás kg	Kerék-Ø mm	Rakfelület Sz x Mé mm	Külső mérete Sz x Mé x M mm	Írásmagasság mm	Önsúly kg
Mobil pultok	5833	100	125	500 x 600	605 x 610 x 1195	1195	25
	5834	100	125	500 x 600	605 x 610 x 1195	1100, 1195	25
	5835	100	125	500 x 600	605 x 610 x 1195	1195	46
	5836	100	125	500 x 600	605 x 610 x 1195	1100, 1195	46



5839



5844



5837



5838



Alkalmazási példa

Mobil pultok

Hegesztett acélcső és profilacél, csavarozott szerkezet, porfestett, brillantkék RAL 5007. 4 kormányzott TPE kerék 125 x 32 mm, 2 db rögzítőfékkel, síklócsapágyas aggyal.

A nagy kerekek könnyű mozgást tesznek lehetővé küszöbökön és peremeken való áthaladáskor is.

5839

mint az 5836, de egy plusz zárható billentyűzet fiókkal, teljes kihuzattal és kihúzható egérpaddal. Vízszintes írófelület. Kábelátvezetőkkal az írófelületben és a szekrényben. Szállítás dekoráció nélkül.

5844

1 írópult acéllemezből, porszórt szürke RAL 7035. Az írólap felhajtható és lezárható, felragasztott író alátéttel. 2 polc, variálhatóan becsavarozható 50 mm osztással, 1 x iratrendező magasság lehetséges. Teherbírás polcanként 50 kg. Kb. 18°-ban döntött írófelület, ütközőléccel.

5837

Faanyag lap írófelület, 1100 mm széles és 589 mm mély, ütközőléccel, kb.10°-ban döntött írófelület.

2 variálhatóan becsavarozható polc.

2 iratrendező magasság lehetséges. Teherbírás polcanként 50 kg.

5838

mint az 5837, de 1 zárható acélszekrényvel (Sz x M x Mé: 500 x 600 x 600 mm)

szárnyas ajtóval, 1 fix és 2 állítható polccal. Porfestett, szürke RAL 7035 váz, brillantkék RAL 5007 előlap.

Terhelhetőség polcanként a szekrényekben 30 kg.

	Megr. sz.	Teherbírás kg	Kerék-Ø mm	Rakfelület Sz x Mé mm	Külső mérete Sz x Mé x M mm	Írásmagasság mm	Önsúly kg
Mobil pultok	5839	150	125	650 x 650	650 x 650 x 1110	1110	53
	5844	150	125	500 x 600	600 x 615 x 1320	1150, 1320	42
	5837	100	125	1000 x 600	1105 x 610 x 1195	1100, 1195	39
	5838	100	125	1000 x 600	1105 x 610 x 1195	1100, 1195	60



Mobil szekrény

2445

Zárható szárnyas ajtós szekrény, 1 fix és 2 állítható polccal, 500 mm széles, 600 mm mély és 600 mm magas. 19 mm vastag szendvicslap munkafelület, 3 oldalon 80 mm magas peremmel.

2 kormányzott és 2 fix TPE kerék, mélyhornyú golyóscsapágyas kerékagyak. Rögzítőfék a kormányzott kerekeken **az EN 1757-3 szabvány szerint**.

Porfestett, világoszürke RAL 7035 váz, brillantkék RAL 5007 előlapok.

Munkamagasság: 800 mm



2445



2446

Mobil szekrény

2446

Fiókos szekrény, központilag zárható, 3 fiók 120 mm magas és 1 fiók 180 mm magas. Golyós kihuzat és kihúzási reteszelés, egyébként mint a 2445.

Mobil pult

2448

mint a 2445, de a munkalap helyett acéllemezről készült, porfestett írólap feltéttel. Az írólap felhajtható, író alátéttel.

Írásmagasság 1034/1197 mm.

Kb. 18°-ban döntött írófelület, ütközőléccel.

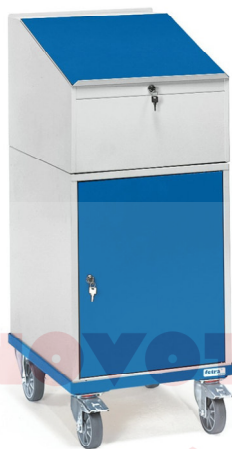

2448



2449

Mobil pult

2449

mint a 2446, de a munkalap helyett acéllemezről készült, porfestett írólap feltéttel. Az írólap felhajtható, író alátéttel.

Írásmagasság 1034/1197 mm.

Terhelhetőség polconként a szekrényekben 30 kg, fiókonként 25 kg.

Kb. 18°-ban döntött írófelület, ütközőléccel.

* Kérjük, egészítse ki a megrendelési számot az adott kocsi megrendelési számával (pl.: 2148-2446)



Fiókosztó készlet*

Horganyzott acéllemezről, dugaszolható. 2 hosszanti osztó és 6 elválasztó lemez.

	Megr. sz.	Teherbírás kg	Kerék-Ø mm	Rakfelület Sz x Mé mm	Külső mérete Sz x Mé x M mm	Önsúly kg
Mobil szekrények	2445	150	125	650 x 550	650 x 550 x 875	35
	2446	150	125	650 x 550	650 x 550 x 875	54
Mobil pultok	2448	150	125	–	650 x 550 x 1200	41
	2449	150	125	–	650 x 550 x 1200	60
Tartozékok	2148*			Fiókosztó készlet		



5862



5864

Mobil asztalok**5862**

Hegesztett acélcső és profilacél, csavarozott szerkezet, porfestett, brillantkék RAL 5007.

Asztalfelület szendvicspanelből, 20 mm vastag, bükk dekor felület.

2 polc, variálhatóan becsavarozható 50 mm osztással, 1 x iratrendező magasság lehetséges.

4 kormányzott TPE kerék 125 x 32 mm, 2 db rögzítőfékkel, siklócsapágyas aggyal.

Teherbírás polcenként 50 kg.

Asztal magasság 910 mm.

300 és 670 mm magas polcok, 50 mm osztással variálhatók.

5864

mint az 5862, de 1 szárnyas ajtós zárható acél szekrénnel, 1 fix és 2 állítható polccal.

500 mm széles, 600 mm mély és 600 mm magas.

Porfestett, világosszürke RAL 7035 váz, brillantkék RAL 5007 előlapok.

Terhelhetőség polcenként a szekrényekben 30 kg.

5866

mint az 5864, de a közbenső polc helyett 1 zárható billentyűzet fiók teljes kihuzattal és kihúzható egérpaddal.

Kábel átvezetés az asztallapban.

Terhelhetőség polcenként a szekrényekben 30 kg.

5868

mint az 5864, de 2 zárható acélsekreennyel.

Terhelhetőség polcenként a szekrényekben 30 kg.



5866



Alkalmazási példa



5868



Részlet - billentyűzet fiók

a 5866 mobil asztalon.



Író alátét

asztallaphoz, kék, mérete 485 x 485 mm.

	Megr. sz.	Teherbírás kg	Kerék-Ø mm	Külső mérete Sz x Mé x M mm	Önsúly kg
Mobil asztalok	5862	150	125	1120 x 650 x 910	42
	5864	150	125	1120 x 650 x 910	59
	5866	150	125	1120 x 650 x 910	68
	5868	150	125	1120 x 650 x 910	76
Író alátét	5880	-	-	485 x 485	0,5

C+C BEVÁSÁRLÓKOCSIK

Helymegtakarítás:

Az üres kocsik egymásba tolhatók, ami 75%-os helymegtakarítást eredményez.



Felületkezelés:

Vízálló rétegelt lemezből készült csúszásmentes szitanyomott rakfelület lap.



TPE kerék:

Az innovatív, vonzó fetra dizájnt képviselő TPE könnyű futású kerék nem hagy nyomot és szagtalan. Különösen könnyű futású mélyhornyú golyóscsapágy.





2960 | 2961 | 2962



Írótaábla, álló DIN A4

Lásd a 185. oldalon is.



Írótaábla, fekvő DIN A4

Lásd a 185. oldalon is.



2970 | 2971 | 2972



Drótkosár

Kis áruk számára, 600 x 140 x 200 mm. Lásd a 185. oldalon is.



2980 | 2981 | 2982



Érme zár

Minőségi műanyagból, könnyen és biztonságosan kezelhető. 1 euró érmékhez.

Fali rögzített lánc

Érme zárhoz, 1,20 m hosszú.

C+C bevásárlókoscsik

egymásba tolható koscsik, 75% helymegtakarítás, acélcső konstrukció, porfestett, rakfelület vízálló, csúszásmentes, szitanyomott lemezből. 2 kormányzott és 2 fix TPE kerék, mélyhornyú golyóscsapágyas kerékgagyak. Rögzítőfék a kormányzott kerekeken, az EN 1757-3 európai szabvány szerint (platformkoscsik biztonsága).

2960 | 2961 | 2962

Rakfelület magasság
Ø 160 keréknél = 265 mm
Ø 200 keréknél = 310 mm

2970 | 2971 | 2972

mint a 2960/2961/2962, de 2 emeletes.

A szintek magassága:
Ø 160 keréknél = 265/775 mm
Ø 200 keréknél = 310/820 mm

A felső rakfelület teherbírása 80 kg.

2980 | 2981 | 2982

mint a 2960/2961/2962, de a cső tolfogantyú helyett 2 680 mm magas oldalsó fogantyú, a fix kerekek oldalán szintén 2 oldalsó, 500mm magas fogantyú.

Szabad rakfelület szélesség 435/535/635 mm.

Rakfelület magasság
Ø 160 keréknél = 265 mm
Ø 200 keréknél = 310 mm

	Megr. sz.	Teherbírás kg	Kerék-Ø mm	Rakfelület H x Sz mm	Külső méret H x Sz x M mm	Önsúly kg
C+C Bevásárlókoscsi	2960	400	160	850 x 500	1045 x 643 x 959	26
	2961	500	200	1000 x 600	1212 x 743 x 1004	31
	2962	500	200	1000 x 700	1212 x 843 x 1004	34
	2970	400	160	850 x 500	1045 x 643 x 959	33
	2971	500	200	1000 x 600	1212 x 743 x 1004	39
	2972	500	200	1000 x 700	1212 x 843 x 1004	44
	2980	400	160	850 x 500	1045 x 643 x 949	28
	2981	500	200	1000 x 600	1212 x 743 x 990	33
	2982	500	200	1000 x 700	1212 x 843 x 990	36
Írótaábla, álló	1290	-	-	-	-	1
Írótaábla, fekvő	1390	-	-	-	-	1,3
Drótkosár	1291	-	-	-	-	1,8
Érme zár	2910	-	-	-	-	0,24
Fali rögzített lánc	2913	-	-	-	-	0,28



Raktári kocsi

Egymásba tolható kocsik, 75% helymegtakarítás.

Praktikus és fordulékony, gyors szállításhoz és kommissiózáshoz.

Acélső szerkezetű raktári kocsi, drótháló rakfelületekkel. Porfestett, brillantkék RAL 5007. 4 kormányzott TPE kerék 125 x 32 mm, rugalmas és könnyű futású, nyommentes. Siklócsapágyas agyak.

2 kormányzott kerék rögzítőfékkel az EN 1757-3 szerint.

Szállítás alkatrészekre bontva, könnyű összeszerelés.



2966

2966

Egy platform, kúpos és enyhén döntött.

Platform magasság 227 mm.

2977

Két platform, az alsó kúpos, a felső négyzetes, enyhén döntött.

A felső felhajtható. Platform magasságok 227/755 mm.

Felső platform teherbírása 80 kg.



2977



írótábla, álló DIN A4

Lásd a 185. oldalon is.



írótábla, fekvő DIN A4

Lásd a 185. oldalon is.



Drótkosár

Kis áruk számára, 600 x 140 x 200 mm. Lásd a 185. oldalon is.

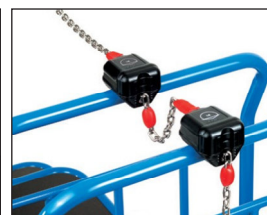

Érme zár

Minőségi műanyagból, könnyen és biztonságosan kezelhető. 1 euró érmékhez.

Fali rögzített lánc

Érme zárhoz, 1,20 m hosszú.

	Megr. sz.	Teherbírás kg	Kerék- \emptyset mm	Rakfelület H x Sz mm	Külső méret H x Sz x M mm	Önsúly kg
Raktári kocsi	2966	300	125	850 x 500/320	967 x 560 x 977	14
	2977	300	125	715 x 455	967 x 560 x 977	21
írótábla, álló	1290	–	–	–	–	1
írótábla, fekvő	1390	–	–	–	–	1,3
Drótkosár	1291	–	–	–	–	1,8
Érme zár	2910	–	–	–	–	0,24
Fali rögzített lánc	2913	–	–	–	–	0,28

EMELETES KOCSIK

Toló fogantyú:

Mindkét oldalon felcsavarozható, a kocsik fogantyú nélkül is használható.

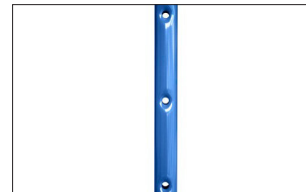

Variálható:

A polctartók 100 mm osztással egyénileg becsavarozhatók.

Polcok:

Merev szendvicspanel lapok PVC szegéllyel, így nincsenek nyitott vágó élek. Terhelhetőség polcanként 90 kg.



Alternatívaként behelyezhető tálcákkal:

Minőségű kidolgozás, a tálca magassága 60 mm, teherbírás tálcánként 120 kg.



Emeletes kocsi **8302**



Emeletes kocsi moduláris rendszer

Hegesztett acélcső és profilacél, porfestett brillantkék RAL 5007, csavarozott kivitel. Homloklalak 3 magasságban.

1 Fix és 2, 3 vagy 4 polc teherhordó, merev szendvics-panel lapból, bükk dekor felülettel.

A polcok variálhatóan helyezhetők be, 100 mm osztással.

Teherbírás polcanként 90 kg.

Kerekek:

2 Kormányzott és 2 fix TPE kerék, 160 x 40, ill. 200 x 40 mm, mélyhornyos golyóscsapágyas agyak.

Rögzítőkék a kormányzott kerekeken, az EN 1757-3 európai szabvány szerint (platformkocsik biztonsága).



8100 | 8101 | 8102 | 8103



8200 | 8201 | 8202 | 8203

Polcok:

Felár vagy csökkentett ár, 1 pár tartókonzzal együtt

Méret mm	Megr. sz.
850 x 500	E8100ETAW
1000 x 600	E8101ETAW
1000 x 700	E8102ETAW
1200 x 800	E8103ETAW

Merevítő rudak emeletes kocsikhoz

karimákkal a kétpontos összecsavározáshoz, stabilizálja a felépítményt és növeli a polcok teherbírását.

Kocsinként 1 pár tartozék.



8301 | 8302 | 8303



8240 | 8241 | 8242 | 8243



8341 | 8342 | 8343

Polcanként 90 kg helyett 150 kg teherbírás.

A merevítő rudak feletti polc az alátámasztás következtében 150 kg terhet bír el.

Ha további polcok teherbírását kívánja növelni, kérjük, rendeljen ennek megfelelően további merevítő rudakat.

Merevítő rudak

1 további pár 1 polchoz

Méret mm	Megr. sz.
850 x 500	E8100VK
1000 x 600	E8101VK
1000 x 700	E8102VK
1200 x 800	E8103VK

	Megr. sz.	Teherbírás kg	Kerék-Ø mm	Rakfelület H x Sz mm	Külső méret H x Sz x M mm	Szintmagasságok mm	Önsúly kg
Emeletes kocsi	8100	500	160	850 x 500	1019 x 509 x 1111	228, 628, 1028	42
	8101	600	200	1000 x 600	1169 x 609 x 1152	269, 669, 1069	53
	8102	600	200	1000 x 700	1169 x 709 x 1152	269, 669, 1069	58
	8103	600	200	1200 x 800	1369 x 809 x 1152	269, 669, 1069	71
	8200	500	160	850 x 500	1019 x 509 x 1511	228, 628, 1028, 1428	54
	8201	600	200	1000 x 600	1169 x 609 x 1552	269, 669, 1069, 1469	64
	8202	600	200	1000 x 700	1169 x 709 x 1552	269, 669, 1069, 1469	71
	8203	600	200	1200 x 800	1369 x 809 x 1552	269, 669, 1069, 1469	88
	8301	600	200	1000 x 600	1169 x 609 x 1800	269, 669, 1069, 1469	64
	8302	600	200	1000 x 700	1169 x 709 x 1800	269, 669, 1069, 1469	69
	8303	600	200	1200 x 800	1369 x 809 x 1800	269, 669, 1069, 1469	86
	8240	500	160	850 x 500	1019 x 509 x 1511	228, 528, 828, 1128, 1428	57
	8241	600	200	1000 x 600	1169 x 609 x 1552	269, 569, 869, 1169, 1469	74
8242	600	200	1000 x 700	1169 x 709 x 1552	269, 569, 869, 1169, 1469	82	
8243	600	200	1200 x 800	1369 x 809 x 1552	269, 569, 869, 1169, 1469	102	
8341	600	200	1000 x 600	1169 x 609 x 1800	269, 569, 869, 1169, 1469	75	
8342	600	200	1000 x 700	1169 x 709 x 1800	269, 569, 869, 1169, 1469	83	
8343	600	200	1200 x 800	1369 x 809 x 1800	269, 569, 869, 1169, 1469	104	

Tartozékok 183-185. o.



8311 | 8312 | 8313



8351 | 8352 | 8353

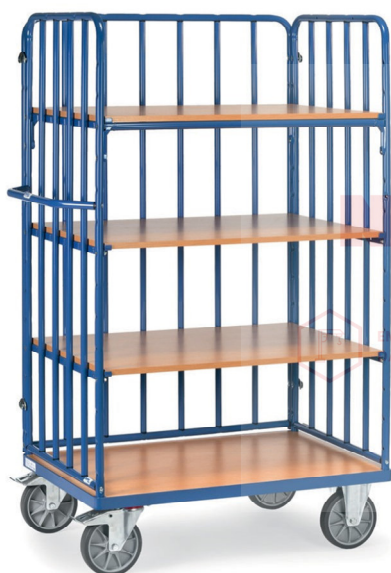

8311-1 | 8312-1 | 8313-1

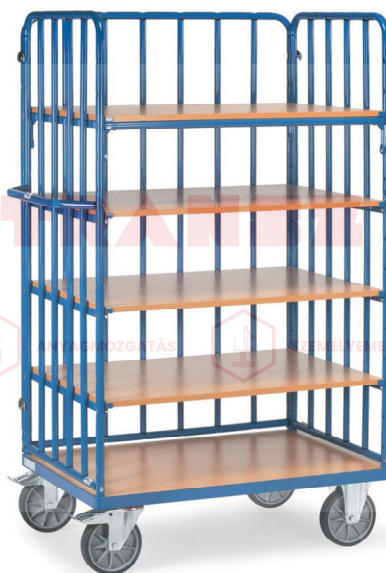

8351-1 | 8352-1 | 8353-1

**Emeletes kocsi
moduláris rendszer**

Hegesztett acélcső és profilacél, porfestett brillantkék RAL 5007, csavarozott kivitel.

Homloklalak függőleges cső merevítésekkel egymástól kb. 130 mm távolságban.

Beakasztható hosszanti falak.

1 fix és 3 vagy 4 polc teherhordó, merev szendvicspanel lapból, bükk dekor felülettel.

A polcok variálhatóan helyezhetők be, 100 mm osztással.

Teherbírás polcanként 90 kg.

Kerekek:

2 Kormányzott és 2 fix TPE kerék, 200 x 40 mm, mélyhornyú golyóscsapágyas agyak.

Rögzőtűfék a kormányzott kerekeken, az EN 1757-3 európai szabvány szerint (platformkocsik biztonsága).

Polcok:

Felár vagy csökkentett ár, 1 pár tartókonzzal együtt

Méret mm	Megr. sz.
850 x 500	E8100ETAW
1000 x 600	E8101ETAW
1000 x 700	E8102ETAW
1200 x 800	E8103ETAW

**Merevítő rudak emeletes
kocsikhoz**

Kocsinként 1 pár tartozék.

Részletek a 54. oldalon.



Polcanként 90 kg helyett 150 kg teherbírás.

Merevítő rudak

1 további pár 1 polchoz

Méret mm	Megr. sz.
850 x 500	E8100VK
1000 x 600	E8101VK
1000 x 700	E8102VK
1200 x 800	E8103VK



	Megr. sz.	Teherbírás kg	Kerék-Ø mm	Rakfelület H x Sz mm	Külső méret H x Sz x M mm	Szintmagasságok mm	Önsúly kg
Emeletes kocsi	8311	600	200	1000 x 600	1169 x 609 x 1800	269, 669, 1069, 1469	73
	8312	600	200	1000 x 700	1169 x 709 x 1800	269, 669, 1069, 1469	83
	8313	600	200	1200 x 800	1369 x 809 x 1800	269, 669, 1069, 1469	98
	8351	600	200	1000 x 600	1169 x 609 x 1800	269, 569, 869, 1169, 1469	82
	8352	600	200	1000 x 700	1169 x 709 x 1800	269, 569, 869, 1169, 1469	94
	8353	600	200	1200 x 800	1369 x 809 x 1800	269, 569, 869, 1169, 1469	115
	8311-1	600	200	1000 x 600	1169 x 630 x 1800	269, 669, 1069, 1469	85
	8312-1	600	200	1000 x 700	1169 x 730 x 1800	269, 669, 1069, 1469	95
	8313-1	600	200	1200 x 800	1369 x 830 x 1800	269, 669, 1069, 1469	114
	8351-1	600	200	1000 x 600	1169 x 630 x 1800	269, 569, 869, 1169, 1469	95
	8352-1	600	200	1000 x 700	1169 x 730 x 1800	269, 569, 869, 1169, 1469	107
	8353-1	600	200	1200 x 800	1369 x 830 x 1800	269, 569, 869, 1169, 1469	128

Tartozékok 183-185. o.



Emeletes kocsi moduláris rendszer

Hegesztett acélcső és profilacél, porfestett brillantkék RAL 5007, csavarozott kivitel. Homloklalak 3 magasságban.

1 fix és 2, ill. 3 berakható tálca faanyag lapból, bükk dekor felülettel.

A berakható tálcák variálhatóan helyezhetők be, 100 mm osztással.

Teherbírás tálcánként 120 kg.

Tálca magassága 60 mm.

A tálca belső méretei adott rakfelületnél mm-ben

850 x 500 = 815 x 455 x 45

1000 x 600 = 965 x 555 x 45

1000 x 700 = 965 x 655 x 45

1200 x 800 = 1165 x 755 x 45

Kerekek:

2 Kormányzott és 2 fix TPE kerék, 160 x 40, ill. 200 x 40 mm, mélyhornyos golyóscsapágyas agyak.

Rögzítőkék a kormányzott kerekeken, az EN 1757-3 európai szabvány szerint (platformkocsik biztonsága).

Berakható tálcák

Felár vagy csökkentett ár, 1 pár tartókonzzal együtt

Méret mm	Megr. sz.
850 x 500	E8120ETAW
1000 x 600	E8121ETAW
1000 x 700	E8122ETAW
1200 x 800	E8123ETAW

Merevítő rudak emeletes kocsikhoz

Kocsinként 1 pár tartozék. Részletek a 54. oldalon.

Tálcánként 120 kg helyett 150 kg teherbírás.

Merevítő rudak

1 további pár 1 polchoz

Méret mm	Megr. sz.
850 x 500	E8100VK
1000 x 600	E8101VK
1000 x 700	E8102VK
1200 x 800	E8103VK

Tartozékok 183-185. o.



8120 | 8121 | 8122 | 8123



8220 | 8221 | 8222 | 8223



8321 | 8322 | 8323



	Megr. sz.	Teherbírás kg	Kerék-Ø mm	Rakfelület H x Sz mm	Külső méret H x Sz x M mm	Szintmagasságok mm	Önsúly kg
Emeletes kocsi	8120	500	160	850 x 500	1019 x 509 x 1111	228, 628, 1028	49
	8121	600	200	1000 x 600	1169 x 609 x 1152	269, 669, 1069	62
	8122	600	200	1000 x 700	1169 x 709 x 1152	269, 669, 1069	68
	8123	600	200	1200 x 800	1369 x 809 x 1152	269, 669, 1069	84
	8220	500	160	850 x 500	1019 x 509 x 1511	228, 628, 1028, 1428	58
	8221	600	200	1000 x 600	1169 x 609 x 1552	269, 669, 1069, 1469	73
	8222	600	200	1000 x 700	1169 x 709 x 1552	269, 669, 1069, 1469	81
	8223	600	200	1200 x 800	1369 x 809 x 1552	269, 669, 1069, 1469	100
	8321	600	200	1000 x 600	1169 x 609 x 1800	269, 669, 1069, 1469	74
	8322	600	200	1000 x 700	1169 x 709 x 1800	269, 669, 1069, 1469	82
	8323	600	200	1200 x 800	1369 x 809 x 1800	269, 669, 1069, 1469	101



8411 | 8412 | 8413



8411-1 | 8412-1 | 8413-1

Emeletes kocsi moduláris rendszer

Hegesztett acélcső és profilacél, porfestett brillantkék RAL 5007, csavarozott kivitel.

1 fix és 3 polc teherhordó, merev szendvicspanel lapból, bükk dekor felülettel. A polcok különböző módon helyezhetők be, 100 mm osztással.

Teherbírás polcanként 90 kg.

Kerekek:

2 Kormányzott és 2 fix TPE kerék, 200 x 40 mm, mélyhornyú golyóscsapágyas agyak.

Rögzítőfék a kormányzott kereken, az EN 1757-3 európai szabvány szerint (platformkocsik biztonsága).

8411 | 8412 | 8413

Zárt homlokfalak 100 x 100 x 5 mm dróthálóból.

8411-1 | 8412-1 | 8413-1

Homlokfalak és egy oldalfal 100 x 100 x 5 mm dróthálóból lezárva.

8581-3DE | 8582-3DE | 8583-3DE

mint a 8411-1, 8412-1, 8413-1, de duplaszárnyú ajtóval és acélcső tetővel, behegesztett 100 x 100 x 5 mm dróthálóból.

Az ajtó csőkeretébe integrált reteszszár, lakattal zárható (nem képezi a szállítási terjedelem részét), az ajtószárnyak a homlokfalakra hajthatók.



8581-3DE | 8582-3DE | 8583-3DE

**Tető**

Acélcső váz behegesztett 100 x 100 x 5 mm dróthálóból, porfestett.

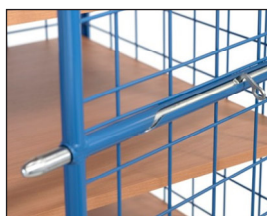
**Reteszelés**

A csővázba integrált reteszszár, lakattal zárható.

	Megr. sz.	Teherbírás kg	Kerék-Ø mm	Rakfelület H x Sz mm	Külső méret H x Sz x M mm	Szintmagasságok mm	Önsúly kg
Emeletes kocsi drótháló falakkal	8411	600	200	1000 x 600	1169 x 609 x 1800	269, 669, 1069, 1469	74
	8412	600	200	1000 x 700	1169 x 709 x 1800	269, 669, 1069, 1469	79
	8413	600	200	1200 x 800	1369 x 809 x 1800	269, 669, 1069, 1469	97
	8411-1	600	200	1000 x 600	1169 x 609 x 1800	269, 669, 1069, 1469	82
	8412-1	600	200	1000 x 700	1169 x 709 x 1800	269, 669, 1069, 1469	85
	8413-1	600	200	1200 x 800	1369 x 809 x 1800	269, 669, 1069, 1469	103
Emeletes kocsi ajtókkal és tetővel	8581-3DE	600	200	1000 x 600	1169 x 630 x 1800	269, 569, 869, 1169, 1469	104
	8582-3DE	600	200	1000 x 700	1169 x 730 x 1800	269, 569, 869, 1169, 1469	115
	8583-3DE	600	200	1200 x 800	1369 x 830 x 1800	269, 569, 869, 1169, 1469	140

Polcok:

Felár vagy csökkentett ár, 1 pár tartókonzollal együtt

Méret mm	Megr. sz.
1000 x 600	E8101ETAW
1000 x 700	E8102ETAW
1200 x 800	E8103ETAW

Tartozékok 183-185. o.



Emeletes kocsi összehajtogatható polcokkal

Hegesztett acélcső és profilacél, porfestett brillantkék RAL 5007, csavarozott kivitel.

A polcok variálhatóan helyezhetők be, 100 mm osztással.

Szabadon behelyezett polcok összehajtogatható kivitelben. Vízálló rétegelt lemezből készült 3 részes polcok, a hajtásoknál zongorapántokkal, a tartó szögacélhoz csavarozva. A tartó szögacélban mélyedések vannak kialakítva, amikben az összehajtogatható polcok biztonságosan megállnak. Teherbírás polcoként 90 kg.

Kerek:

2 kormányzott és 2 fix TPE kerék, 200 x 40 mm, mélyhornyú golyóscsapágyas agyak.

Rögzítőkék a kormányzott kerekeken, az EN 1757-3 európai szabvány szerint (platformkocsi biztonsága).

8462 | 8463

Nyitott homlok- és oldalfalak.

8462-1 | 8463-1

Homlokfalak és egy oldalfal 100 x 100 x 5 mm dróthálóval.

Összehajtogatható polcok

Felár vagy csökkentett ár, 1 pár tartó konzollal együtt

Méret mm	Megr. sz.
1000 x 700	E8462ETAW
1200 x 800	E8463ETAW



8462 | 8463



8462-1 | 8463-1

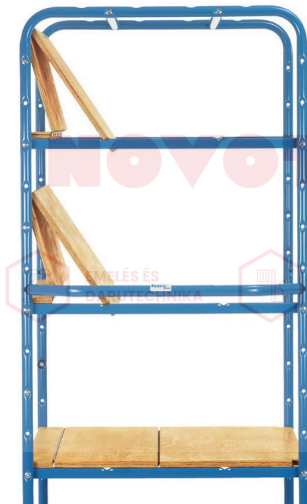

Oldalnézet

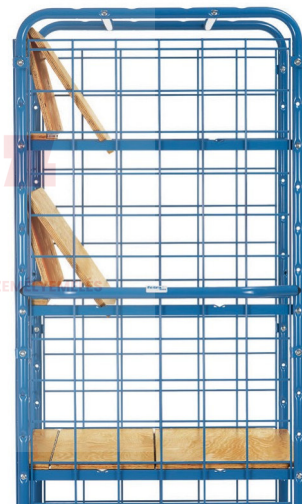

Oldalnézet

Emeletes kocsi összehajtogatható polcokkal

praktikusak különböző méretű árucikkek szállításánál. A zavaró vagy szükségtelen polcok alacsony önsúlyuk miatt könnyen összehajtogathatók és felállíthatók, de a kocsihoz rögzítve maradnak, így bármikor újra rendelkezésre állnak és használhatók.

A felállított polcok a tartó szögacélban lévő mélyedésekben biztonságosan rögzíthetők. Vízálló rétegelt lemez polcok, 3 részes, a hajtásoknál zongorapánttal. Nem veszthetők el, mivel az egyik oldalon be vannak csavarozva a szögacél tartóba.

	Megr. sz.	Teherbírás kg	Kerék- \emptyset mm	Rakfelület H x Sz mm	Külső méret H x Sz x M mm	Szintmagasságok mm	Önsúly kg
Emeletes kocsihoz	8462	600	200	1000 x 700	1169 x 709 x 1800	269, 669, 1069, 1469	63
	8463	600	200	1200 x 800	1369 x 809 x 1800	269, 669, 1069, 1469	98
	8462-1	600	200	1000 x 700	1169 x 709 x 1800	269, 669, 1069, 1469	72
	8463-1	600	200	1200 x 800	1369 x 809 x 1800	269, 669, 1069, 1469	93

CSOMAGSZÁLLÍTÓ KOCSIK

Toló fogantyú:

Mindkét oldalra felcsavarozható, a kocsi fogantyú nélkül is használható.



Sokféle kivitel:

Nyitott hosszú oldal, duplaszárnyú ajtóval, tetővel rendelhető.



TPE kerék:

Az innovatív, vonzó fetra dizájnt képviselő TPE könnyű futású kerék nem hagy nyomot és szagtalan. Különösen könnyű futású mélyhornyú golyóscsapágy.



Falak:

Drótháló vagy acélcső.



Csomagszállító kocsi **8582-1**



Csomagszállító kocsi moduláris rendszer

Hegesztett acélcső és profilacél, porfestett brillantkék RAL 5007, csavarozott kivitel.

Homloklalak 2 magasságban, függőleges csőmerevítővel kb. 130 mm távolságban vagy 100 x 100 x 5 mm dróthálóval. Hosszanti fal beakasztható cső merevítővel.

Hosszanti fal fixen felcsavarozott dróthálóval.

Faanyag lap platform, bükk dekor felület.

Kerekek:
2 kormányzott és 2 fix TPE kerék, 200 x 40 mm, mélyhornyú golyóscsapágyas agyak.

Rögzítőkék a kormányzott kerekeken, az EN 1757-3 európai szabvány szerint (platformkocsik biztonsága).

Teljes magasság / hasznos magasság

1552 mm / 1280 mm

1800 mm / 1530 mm

Polcok:

Felár vagy csökkentett ár, 1 pár tartókonzzal együtt

Méret mm	Megr. sz.
1000 x 600	E8101ETAW
1000 x 700	E8102ETAW
1200 x 800	E8103ETAW



8481-1 | 8482-1 | 8483-1



8581-1 | 8582-1 | 8583-1



8381-1 | 8382-1 | 8383-1

Tartozékok 183-185. o.

	Megr. sz.	Teherbírás kg	Kerék-Ø mm	Rakfelület H x Sz mm	Külső méret H x Sz x M mm	Szintmagasságok mm	Önsúly kg
Csomagszállító kocsi	8481-1	600	200	1000 x 600	1169 x 609 x 1552	269	44
	8482-1	600	200	1000 x 700	1169 x 709 x 1552	269	49
	8483-1	600	200	1200 x 800	1369 x 809 x 1552	269	55
	8581-1	600	200	1000 x 600	1169 x 609 x 1800	269	46
	8582-1	600	200	1000 x 700	1169 x 709 x 1800	269	49
	8583-1	600	200	1200 x 800	1369 x 809 x 1800	269	58
	8381-1	600	200	1000 x 600	1169 x 630 x 1800	269	58
	8382-1	600	200	1000 x 700	1169 x 730 x 1800	269	63
	8383-1	600	200	1200 x 800	1369 x 830 x 1800	269	70



8481-3 | 8482-3 | 8483-3



8481-3D | 8482-3D | 8483-3D



8581-3 | 8582-3 | 8583-3



8581-3D | 8582-3D | 8583-3D

**Tető**

Acélcső váz behegesztett 100 x 100 x 5 mm dróthálóval, porfestett.

	Megr. sz.	Teherbírási kg	Kerék-Ø mm	Rakfelület H x Sz mm	Külső méret H x Sz x M mm	Szintmagasságok mm	Önsúly kg
Csomagszállító kocsi dupla szárnyasajtóval	8481-3	600	200	1000 x 600	1169 x 630 x 1552	269	58
	8482-3	600	200	1000 x 700	1169 x 730 x 1552	269	61
	8483-3	600	200	1200 x 800	1369 x 830 x 1552	269	69
	8581-3	600	200	1000 x 600	1169 x 630 x 1800	269	62
	8582-3	600	200	1000 x 700	1169 x 730 x 1800	269	66
	8583-3	600	200	1200 x 800	1369 x 830 x 1800	269	73
Csomagszállító kocsi dupla szárnyasajtóval és tetővel	8481-3D	600	200	1000 x 600	1169 x 630 x 1552	269	60,5
	8482-3D	600	200	1000 x 700	1169 x 730 x 1552	269	63,5
	8483-3D	600	200	1200 x 800	1369 x 830 x 1552	269	74
	8581-3D	600	200	1000 x 600	1169 x 630 x 1800	269	65
	8582-3D	600	200	1000 x 700	1169 x 730 x 1800	269	67,5
	8583-3D	600	200	1200 x 800	1369 x 830 x 1800	269	79

Csomagszállító kocsi moduláris rendszer

8481-3 | 8482-3 | 8483-3
8581-3 | 8582-3 | 8583-3

drótháló falakkal. Hegesztett acélcső és profilacél, porfestett brillantkék RAL 5007, csavarozott kivitel.

Homlokfalak és egy hosszanti oldalfal 100 x 100 x 5 mm dróthálóból. A nyitott hosszú oldalon egy duplaszárnyú ajtóval, acélcső váz behegesztett 100 x 100 x 5 mm dróthálóval. A csővázba integrált reteszár, lakattal zárható (nem képezi a szállítási terjedelem részét), az ajtószárnyak a homlokfalakra hajthatók.

Faanyag lap platform, bükk dekor felület.

Kerekek:

2 kormányzott és 2 fix TPE kerék, 200 x 40 mm, mélyhornyú golyóscsapágyas agyak.

Rögzítőfék a kormányzott kerekeken, az EN 1757-3 európai szabvány szerint (platformkocsik biztonsága).

Teljes magasság / hasznos magasság:

1552 mm / 1280 mm
1800 mm / 1530 mm

8481-3D | 8482-3D
8483-3D | 8581-3D
8582-3D | 8583-3D

Kialakítás mint fent, de drótháló tetővel.

Polcok:

Felár vagy csökkentett ár, 1 pár tartókonzollal együtt

Méret mm	Megr. sz.
1000 x 600	E8101ETAW
1000 x 700	E8102ETAW
1200 x 800	E8103ETAW

Tartozékok 183-185. o.

EMELETES KOCSIK ÁLLÍTHATÓ POLCOKKAL

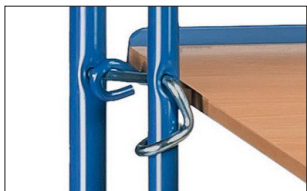

Szabadalmaztatott csapos dugaszoló rendszer:

A polcok vízszintesen vagy 15° vagy 30° szögben megdöntve 120 mm osztással akaszthatók be. Egész egyszerűen, számszámok nélkül, egy személy által.

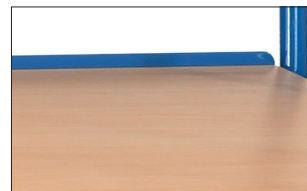

Beakasztható polcok:

15 mm magas, lecsúszás ellen védő szögacél peremekkel a hosszú oldalakon.



TPE kerék:

Az innovatív, vonzó fetra dizájnt képviselő TPE könnyű futású kerék nem hagy nyomot és szagtalan. Különösen könnyű futású mélyhornyú golyóscsapágy.



Alternatívaként dróthálóval:

Áteresztő és érzéketlen a szennyeződésekre.





4295 | 4296



4255 | 4256



4395 | 4396



4495 | 4496

**EMELETES KOCSIK
ÁLLÍTHATÓ
POLCOKKAL**

Emeletes kocsi vízszintesen és ferdén beakasztható polcokkal. Acélcső/profilacél szerkezet, porfestett.

Fix és rögzíthető polcok faanyag lapból, bükk dekor felülettel, szögacél keretekben, 15 mm magas peremmel a hosszú oldalon. A rögzíthető polcok variálhatóan, 120 mm osztással helyezhetők be. Lehetséges dőlés ferde beakasztáskor kb. 15 és kb. 30 fok.

2 kormányzott és 2 fix TPE kerék, 200 x 40 mm, mélyhornyú golyóscsapágyas agyak.

Rögzítőfék a kormányzott kerekeken, az EN 1757-3 európai szabvány szerint (platformkocsik biztonsága).

Teherbírás polcanként 80 kg.

Német szabadalom 102 55 281

4495 | 4496

Emeletes kocsi mint fent, de a fix és rögzíthető polcok behegesztett 140 x 40 mm dróthálóval, porfestett.

Teherbírás polcanként 50 kg.



	Megr. sz.	Teherbírás kg	Kerék- \varnothing mm	Rakfelület H x Sz mm	Külső méret H x Sz x M mm	Polcok száma	Önsúly kg	További polcok	
								Megr. sz.	
Emeletes kocsi	4295	500	200	1250 x 610	1430 x 620 x 1560	3	68	E4195ET	
	4296	500	200	1650 x 610	1830 x 620 x 1560	3	85	E4196ET	
	4255	500	200	1250 x 610	1430 x 620 x 1560	4	83	E4195ET	
	4256	500	200	1650 x 610	1830 x 620 x 1560	4	105	E4196ET	
	4395	500	200	1250 x 610	1430 x 620 x 1800	4	86	E4195ET	
	4396	500	200	1650 x 610	1830 x 620 x 1800	4	108	E4196ET	
	4495	500	200	1250 x 610	1430 x 620 x 1800	4	73	E4495ET	
	4496	500	200	1650 x 610	1830 x 620 x 1800	4	87	E4496ET	

Tartozékok 183-185. o.

ESD ANYAGMOZGATÓ ESZKÖZÖK

Elektromosan vezetőképes:

Értékes termékek védelme az elektrosztatikus kisülés okozta károktól.

Felületkezelés:

Elektromosan vezetőképes faanyag lap DIN 68765 szerint, világosszürke.



Porfestés:

Szemcseszórt és vezetőképesre porfestett felület, palaszürke RAL 7015.

TPE ESD kerekek:

Nagyon jó elektromos vezetőkéességű, TPE ESD abroncsos kerekek. Nyommentes és szagtalan.

ESD emeletes kocsi **9201**



ESD

ElectroStatic Discharge



B9116V



B9125V



B9331V



1820



9500 | 9501 | 9502 | 9503

ESD acélcsővázas**molnárkocsik****B9116V | B9125V | B9331V**

Elektromosan vezetőképes kivitel (ESD = ElectroStatic Discharge).

Praktikus acélcső molnárkocsi acéllemez lapáttal, elektromosan vezetőképes, stabil hegesztett szerkezet, porfestett, palaszürke RAL 7015. ESD biztonsági fogantyúk.

Csavarozott és ezáltal cserélhető acéllemez lapát.

Kerekek ESD tömörgumi abroncsokkal műanyag felnin, görgőscsapágyas agy.

ESD kézikocsi nyeles fogantyúval 1820

Acélcsőből hegesztett, felcsavarozott fogantyú.

A felső rakfelület teherbírása 100 kg.

ESD tolófogantyús kocsi 9500 | 9501 | 9502 | 9503

Elektromosan vezetőképes kivitel (ESD = ElectroStatic Discharge).

Hegesztett acélcső és profilacél, elektromosan vezetőképes, porfestett palaszürke RAL 7015.

Polcok elektromosan vezetőképes faanyag lapból DIN 68765 szerint, világosszürke.

2 kormányzott és 2 fix TPE ESD abroncsos kerék (termoplasztikus elasztomer), elektromosan vezetőképes. Precíziós mélyhornyú golyóscsapágyas kerékagyak. Rögzítőfék a kormányzott kerekeken, az EN 1757-3 szerint (platformkocsik biztonsága).

Maximális kényelem: Nagyon alacsony indítási, gördülési és kormányzási ellenállás. Kis zajú gördülés sík padlókon. A kerekek nem jelölnek (nyommentesek).

	Megr. sz.	Teherbírás kg	Magasság mm	Lapátmélység mm	Lapátszélesség mm	Teljes szélesség mm	Tömörögumi abroncs mm	Önsúly kg
ESD acélcső molnárkocsi	B9116V	250	1150	300	480	590	260 x 56	18
	B9125V	200	1150	250	320	570	260 x 56	14
	B9331V	300	1300	300	480	580	260 x 56	20

	Megr. sz.	Teherbírás kg	Kerék-Ø mm	Rakfelület H x Sz mm	Külső méret H x Sz x M mm	Szintmagasságok mm	Önsúly kg
ESD kézikocsi nyeles fogantyúval	1820	250	125	600 x 450	860 x 450 x 875	195, 770	15
ESD tolófogantyús kocsi	9500	500	160	850 x 500	970 x 509 x 950	235	24
	9501	600	200	1000 x 600	1120 x 609 x 990	276	30
	9502	600	200	1000 x 700	1120 x 709 x 990	276	33
	9503	600	200	1200 x 800	1320 x 809 x 990	276	38

Tartozékok 183-185. o.



ESD asztalkocsi

Elektromosan vezetőképes kivitel (ESD = ElectroStatic Discharge).

Hegesztett acélcső és profilacél, elektromosan vezetőképes, porfestett palaszürke RAL 7015. Csavarozott és dugaszolt konstrukció.

2 kormányzott és 2 fix TPE ESD abroncsos kerék (termoplasztikus elasztomer), elektromosan vezetőképes. Precíziós mélyhornyú golyóscsapágyas kerékagyak. Rögzítőfék a kormányzott kerekeken, az EN 1757-3 szerint (platformkocsik biztonsága).

Maximális kényelem: Nagyon alacsony indítási, gördülési és kormányzási ellenállás. Kis zajú gördülés sík padlókon. A kerekek nem jelölnek (nyommentesek).

ESD asztalkocsi

1840 - 1851

Polcok elektromosan vezetőképes faanyag lapból DIN 68765 szerint, világosszürke. Polcok 5 mm magas peremmel. A felső és a középső rakfelület teherbírása 80 kg.



1840 | 1841



1850 | 1851



9400 | 9401 | 9402 |

ESD asztalkocsi

9400 | 9401 | 9402 | 9403

Polcok elektromosan vezetőképes faanyag lapból, a kerettel egy síkban.

A felső rakfelület teherbírása 200 kg.



Alkalmazási példa



	Megr. sz.	Teherbírás kg	Kerék-Ø mm	Rakfelület H x Sz mm	Külső méret H x Sz x M mm	Polcok száma	Szintmagasságok mm	Önsúly kg
ESD asztalkocsi	1840	300	125	850 x 500	986 x 511 x 1039	2	206, 827	30
	1841	300	125	1000 x 600	1136 x 611 x 1039	2	206, 827	39
	1850	300	125	850 x 500	986 x 511 x 1039	3	206, 517, 827	39
	1851	300	125	1000 x 600	1136 x 611 x 1039	3	206, 517, 827	54
ESD asztalkocsi	9400	500	160	850 x 500	1047 x 509 x 860	2	235, 867	38
	9401	600	200	1000 x 600	1197 x 609 x 900	2	276, 908	47
	9402	600	200	1000 x 700	1197 x 709 x 900	2	276, 908	52
	9403	600	200	1200 x 800	1397 x 809 x 900	2	276, 908	61



9820 | 9822



9830 | 9832



9920 | 9922



9930 | 9932

**ESD asztalkocsi
tálcákkal**

Elektromosan vezetőképes kivitel
(ESD = ElectroStatic Discharge).

Hegesztett acélszerkezet.
Csavarozott acélcső
tolófogantyú és acéllemez
tálcák. Olajtömör tálcák, 40 mm
magas perem, elektromosan
vezetőképes, porfestett
palaszürke RAL 7015.

2 kormányzott és 2 fix TPE ESD
abroncsos kerék
(termoplasztikus elasztomer),
elektromosan vezetőképes.
Precíziós mélyhornyú
golyóscsapágyas kerékgagyak.
Rögzítőfék a kormányzott
kerekeken, az **EN 1757-3**
szerint (platformkocsi
biztonsága).
Maximális kényelem:
Nagyon alacsony indítási,
gördülési és kormányzási
ellenállás. Kis zajú gördülés sík
padlókon. A kerekek nem jelölnek
(nyommentesek).

A felső és a középső szint
teherbírása 200 kg.

9820 - 9832

Vízszintes tolófogantyú.

9920 - 9932

Felfelé kiálló tolófogantyú.

EMELÉS ÉS
DARUTECHNIKA

ANYAGMOZGATÁS



SZEMÉLYEM



	Megr. sz.	Teherbírás kg	Kerék-Ø mm	Rakfelület H x Sz mm	Külső méret H x Sz x M mm	Polcok száma	Szintmagasságok mm	Önsúly kg
ESD asztalkocsi tálcákkal	9820	400	160	850 x 500	1021 x 500 x 870	2	207, 829	36
	9822	400	200	1000 x 700	1171 x 700 x 910	2	248, 870	47
	9830	400	160	850 x 500	1021 x 500 x 870	3	207, 519, 829	46
	9832	400	200	1000 x 700	1171 x 700 x 910	3	248, 560, 870	61
	9920	400	160	850 x 500	986 x 500 x 1065	2	207, 829	37
	9922	400	200	1000 x 700	1136 x 700 x 1105	2	248, 870	50
	9930	400	160	850 x 500	986 x 500 x 1065	3	207, 519, 829	47
	9932	400	200	1000 x 700	1136 x 700 x 1105	3	248, 560, 870	64



ESD emeletes kocsi

Elektromosan vezetőképes kivitel (ESD = ElectroStatic Discharge).

Hegesztett acélcső és profilacél, elektromosan vezetőképes, porfestett palaszürke RAL 7015. Csavarozott és dugaszolt konstrukció.

Polcok elektromosan vezetőképes faanyag lapból DIN 68765 szerint, világosszürke.

2 kormányzott és 2 fix TPE ESD abroncsos kerék (termoplasztikus elasztomer), elektromosan vezetőképes. Precíziós mélyhornyú golyóscsapágyas kerékgagyak. Rögzítőfék a kormányzott kerekeken, az EN 1757-3 szerint (platformkocsik biztonsága).

Teherbírás polcanként 50 kg.



9100 | 9101



9200 | 9201

ESD polcok

Felár vagy csökkentett ár, 1 pár tartókonzollal együtt

Méret mm	Megr. sz.
850 x 500	E9100ETAW
1000 x 600	E9101ETAW
1000 x 700	E9302ETAW
1200 x 800	E9303ETAW

ESD dróthálós falak

Minden emeletes kívánságra dróthálós falakkal is szállítható (mint az 55. oldalon található emeletes kocsik esetében).

a) Mindkét homlokfal 100 x 100 x 5 mm dróthálóval borítva.

b) Mindkét homlokfal és egy hosszanti oldalfal 100 x 100 x 5 mm dróthálóval borítva.



9301 | 9302 |



9341 | 9342 |



	Megr. sz.	Teherbírás kg	Kerék-Ø mm	Rakfelület H x Sz mm	Külső méret H x Sz x M mm	Polcok száma	Szintmagasságok mm	Önsúly kg
ESD emeletes kocsi	9100	500	160	850 x 500	1019 x 509 x 1111	3	235, 635, 1035	42
	9101	600	200	1000 x 600	1169 x 609 x 1152	3	276, 676, 1076	57
	9200	500	160	850 x 500	1019 x 509 x 1511	4	235, 635, 1035, 1435	48
	9201	600	200	1000 x 600	1169 x 609 x 1552	4	276, 676, 1076, 1476	65
	9301	600	200	1000 x 600	1169 x 609 x 1800	4	276, 676, 1076, 1476	66
	9302	600	200	1000 x 700	1169 x 709 x 1800	4	276, 676, 1076, 1476	73
	9303	600	200	1200 x 800	1369 x 809 x 1800	4	276, 676, 1076, 1476	106
	9341	600	200	1000 x 600	1169 x 609 x 1800	5	276, 576, 876, 1176, 1476	72
	9342	600	200	1000 x 700	1169 x 709 x 1800	5	276, 576, 876, 1176, 1476	84
	9343	600	200	1200 x 800	1369 x 809 x 1800	5	276, 576, 876, 1176, 1476	121



Rúdzár
forgókarra és hengerzárral.



TOTALSTOP - fetra központi fékrendszer
Egyetlen mozdulattal a fékre lépve blokkol mindkét kerék forgása és elfordulása. A fékpedál mindig a kezelő látóterében marad.
Alapfelszereltség az ESD szekrénykocsikon.



23799 | 23800 | 23801 | 23802



1890*



1891* | 1892*

ESD szekrénykocsi 9392 | 9393

Elektromosan vezetőképes kivitel (ESD = ElectroStatic Discharge).

Szekrénykocsi szögacél szerkezettel cső tolfogantyúval. Homloklalak, 1 hosszanti fal és tető 40

x 40 x 4 mm dróthálóból, összehegesztve, porfestett palaszürke RAL 7015. 1 fix és 4 rögzítetlen polc elektromosan vezetőképes faanyag lapból DIN 68765 szerint, világosszürke.

2 kormányzott és 2 fix TPE ESD abroncsos kerék (termoplasztikus elasztomer), elektromosan vezetőképes. Precíziós mélyhornyú golyóscsapágyas kerékgagyak.

Alapkivitelben TOTALSTOP központi fékrendszer a kormányzott kerekeken, az **EN 1757-3 európai szabvány szerint (platformos targoncák biztonsága).**

Szabad távolság a polcok között: 280 mm.

A polcok variálhatóan helyezhetők be, 100 mm osztással.

Teherbírás polcanként 50 kg.

ESD raklapgurító alvázak

23799 | 23800 | 23801 | 23802

Gurító alváz lapos raklapokhoz és rácsos konténerekhez.

Robusztus hegesztett szögacél konstrukció, 4 bevezető sarokkonzollal.

ESD anyagállvány 1890*

műanyag ládákhoz, acéllemez dobozokhoz, drótkosarakhoz stb., állítható magasságú és mobil. Acélprofil/cső konstrukció acéllemez platformmal, körkörös, 20 mm magas peremmel.

Nem dönthető, 25 mm osztással állítható magasság.

4 kormányzott kerék, sikló-csapágyas aggyal, 2 rögzítőfékkel.

1891* | 1892*

Acéllemez platform egy oldalon ütköztető peremmel, egyenes vagy 15° és 30° szögben dönthető, 25 mm osztással állítható magasság.

	Megr. sz.	Teherbírás kg	Kerék-Ø mm	Rakfelület H x Sz mm	Szintmagasságok mm	Önsúly kg
ESD szekrénykocsi	9392	750	200	1000 x 680	292, 582, 882, 1182, 1482	144
	9393	750	200	1200 x 780	292, 582, 882, 1182, 1482	175

	Megr. sz.	Teherbírás kg	Kerék-Ø mm	Rakfelület H x Sz mm	Raklapmérethez mm	Magasság mm	Önsúly kg
ESD raklapgurító alvázak	23799	750	200	810 x 610	800 x 600	282	30
	23800	750	200	1010 x 810	1000 x 800	282	33
	23801	750	200	1210 x 810	1200 x 800	282	34
	23802	750	200	1210 x 1010	1200 x 1000	282	35

	Megr. sz.	Teherbírás kg	Kerék-Ø mm	Rakfelület H x Sz mm	Szintmagasságok mm	Önsúly kg
ESD anyagállvány*	1890	150	75	605 x 405	720 – 995	17
	1891	150	75	510 x 410	500 – 775	18
	1892	150	75	510 x 410	755 – 1105	18

* TOTALSTOP fékkel nem szerelhető fel.

**ESD kézikocsi |
ESD kiszolgáló kocsi**

Elektromosan vezetőképes kivitel
(ESD = ElectroStatic Discharge).

Hegesztett acélcső és profilacél,
elektromosan vezetőképes,
porfestett palaszürke RAL 7015.

Polcok elektromosan vezetőképes
faanyag lapból DIN 68765 szerint,
világosszürke.

Elektromosan vezetőképes TPE
ESD abroncsok
(termoplasztikus elasztomer).
Precíziós mélyhornyú
golyóscsapágyas kerékagyak.
Rögzítőfék a kormányzott
kerekeken, az **EN 1757-3**
szerint (platformkocsik
biztonsága).

ESD Euro láda kocsi

600 x 400 mm méretű
Euro ládákhöz, 4 kormányzott
kerék.
2 rögzítőfékkel.

93580

Nyitott szögacél szerkezet.

93581

Szögacél konstrukció
elektromosan vezetőképes
faanyag lappal,
7mm magas perem.

93540

2 platform elektromosan
vezetőképes faanyag lap
polcokkal,
7mm magas perem. A polcok
közötti szabad távolság 400 mm.
A felső rakfelület
teherbírása 100 kg.

935400

mint a 93540, de cső
tolófogantyúval.

ESD kiszolgáló kocsi

Acélcső és profilacél
konstrukció. 2 kormányzott és
2 fix kerék, rögzítőfék a
kormányzott kerekeken.

A felső és a középső
rakfelület teherbírása 50
kg.

92900 | 92910

Nyitott váz polclapok nélkül.

92910 | 92911

Dönthető rakfelületekkel. A felső
és a középső rakfelület mindkét
oldalon 15° és 30° szögben
dönthető, rugós zárral
reteszelve.

92901 | 92911

3 elektromosan vezetőképes
faanyag lappal, 7 mm magas
perem.



93580



93581



93540



935400



92900



92901



92910



92911

	Megr. sz.	Teherbírás kg	Kerék- \emptyset mm	Rakfelület H x Sz mm	Külső méret H x Sz x M mm	Rakfelület magasságok mm	Önsúly kg
ESD Euro láda gurító kocsi	93580	250	125	605 x 405	610 x 415 x 209	182	9
	93581	250	125	605 x 405	610 x 415 x 209	201	12
	93540	250	125	605 x 405	676 x 415 x 639	201, 630	21
	935400	250	125	605 x 405	746 x 415 x 970	201, 630	22
ESD kiszolgáló kocsi	92900	200	125	605 x 405	821 x 455 x 1178	197, 652, 1152	23
	92901	200	125	605 x 405	821 x 455 x 1178	216, 671, 1171	33
	92910	200	125	605 x 405	821 x 455 x 1178	197, 652, 1152	26
	92911	200	125	605 x 405	821 x 455 x 1178	216, 671, 1171	36



9380



9381



9390



9391



9383



9384

ESD Euro láda kocsi

Elektromosan vezetőképes kivitel (ESD = ElectroStatic Discharge).

Hegesztett acélcső és profilacél, elektromosan vezetőképes, porfestett palaszürke RAL 7015. Csavarozott konstrukció.

Polcok elektromosan vezetőképes faanyag lapból DIN 68765 szerint, világosszürke.

4 kormányzott kerék TPE-ESD abroncsokkal (termoplasztikus elasztomer), elektromosan vezetőképes. Agyak precíziós hornyolt golyóscsapágyakkal. 2 keréken rögzítőfékkel, az EN 1757-3 európai szabvány szerint (platformkocsik biztonsága).

9380 | 9390

3 emeletes váz 1, ill. 2 db 600 x 400 mm méretű Euro láda számára, variálhatóan becsavarozható, 50 mm osztás, 15° vagy 30° szögben megdöntve szerelhető össze.

Teherbírás rakfelületenként 80 kg.

9381 | 9391

mint a 9380/9390, de 3 db elektromosan vezetőképes faanyag lappal, 7 mm magas peremmel.

9383

5 emeletes váz emeletenként 3 Euro ládához, 600 x 400 mm ládaméret, variálhatóan összecsavarozható, 100 mm osztás. Dőlés ferde beépítésnél 15° vagy 30°.

Teherbírás rakfelületenként 80 kg.

9384

mint a 9383, de 5 elektromosan vezetőképes faanyag lappal, 7 mm magas peremmel.

9381 | 9391 | 9384

7 mm magas perem.



	Megr. sz.	Teherbírás kg	Kerék-Ø mm	Rakfelület H x Sz mm	Külső méret H x Sz x M mm	Rakfelület magasságok mm	Önsúly kg
ESD Euro láda kocsi	9380	250	125	410 x 610	525 x 666 x 1101	238, 538, 838	31
	9381	250	125	410 x 610	525 x 666 x 1101	257, 557, 857	41
	9390	250	125	820 x 610	935 x 666 x 1101	238, 538, 838	38
	9391	250	125	820 x 610	935 x 666 x 1101	257, 557, 857	55
	9383	400	160	1240 x 610	1372 x 685 x 1686	298, 598, 898, 1198, 1498	73
	9384	400	160	1240 x 610	1372 x 685 x 1686	317, 617, 917, 1217, 1517	123

IRODAI KOCSI

Világos dizájn:

Porfestés világosszürke RAL7035, polcok és falak világosszürke faanyag lapból.



4 nagy, minőségi kormányzott kerék:

Könnyű futás és optimális fordulékony-ság. Ebből kettő totális rögzítőfékkel.

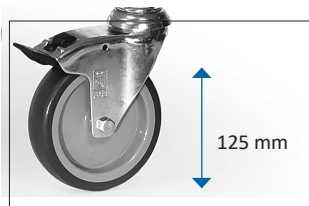

Levegős kerekek:

Opcióként rendelhető egyenetlen padlókhöz.





4870



4871



4872



4873



4878

Irodai kocsi

csavarozott acélcső konstrukció, porfestett, világosszürke RAL 7035 színben.

Polcok és falak faanyag lapból, világosszürke.

4 kormányzott TPE kerék 125 x 32 mm, rugalmas és könnyű futású, nyommentes. Sikló-csapágyas agyak.

2 kormányzott kerék rögzítőfékkel, az **EN 1757-3 európai szabvány szerint (platformkocsik biztonsága)**.

Szállítás alkatrészekre bontva, könnyű összeszerelés.

Teherbírás polcenként 50 kg

4871

hosszanti fallal (hátfal).

4872

válaszfallal.

4873

válaszfallal és hátfallal.

4878

2 válaszfallal és hátfallal.

Levegős kerekek

150 x 30 mm, kékesszürke „nyommentes” abroncs.

Megr. sz. 5097

Növelt polcmagasság +20 mm

EMELÉS ÉS
DARUTECHNIKA

ANYAGMOZGATÁS



SZEMÉLYEMELÉS

	Megr. sz.	Teherbírás kg	Kerék- \emptyset mm	Rakfelület H x Sz mm	Külső méret H x Sz x M mm	Szintmagasságok mm	Önsúly kg
Irodai kocsi	4870	150	125	720 x 350	810 x 385 x 1100	260, 620, 980	22
	4871	150	125	720 x 350	810 x 385 x 1100	260, 620, 980	25
	4872	150	125	720 x 350	810 x 385 x 1100	260, 620, 980	23
	4873	150	125	720 x 350	810 x 385 x 1100	260, 620, 980	26
	4878	150	125	1080 x 350	1165 x 385 x 1100	260, 620, 980	34

Irodai kocsi

csavarozott acélcső konstrukció, porfestett, világosszürke RAL 7035 színben. Polcok és falak faanyag lapból, világosszürke.

4 kormányzott TPE kerék 125 x 32 mm, rugalmas és könnyű futású, nyommentes.

Siklócsapágyas agyak.

2 kormányzott kerék rögzítőfékekkel, az **EN 1757-3 európai szabvány szerint (platformkocsik biztonsága)**.

Szállítás alkatrészekre bontva, könnyű összeszerelés.



4880



4891



4882

4880 | 4882

Teherbírás polconként 50

4891

hátrafelé lejtő polcokkal és polcra merőleges hátfallal.

A lejtés kb. 27 mm. Teherbírás polconként 50 kg.

Hátfallal.

Levegős kerekek

150 x 30 mm, kékeszürke „nyommentes” abroncs.

Megr. szám	Feláras
------------	---------

Növelt polcmagasság
+20 mm

	Megr. sz.	Teherbírás kg	Kerék-Ø mm	Rakfelület H x Sz mm	Külső méret H x Sz x M mm	Szintmagasságok mm	Önsúly kg
Irodai kocsi	4880	150	125	800 x 500	900 x 535 x 925	260, 800	19
	4882	150	125	800 x 500	900 x 535 x 925	260, 530, 800	24
	4891	150	125	770 x 320	855 x 400 x 1218	246, 606, 1016	31

NEMESACÉL KOCSIK

Optimális higiénia:

Nemesacél tolfogantyú és polcok.
Rozsdamentes kerek a DIN 18867
szabvány 8. rész szerint.

Minőségi polcok:

Mélyhúzott, körbefutó lecsúszásgátló
peremmel, alul hangtompító
béléssel.



4 nagy, minőségi kormányzott kerék:

A könnyű futás és az optimális
fordulékonyosság érdekében. Ebből kettő
totális rögzítőfékkel.



Élvédelem:

A terelőgörgők és az élvédő sarkok
megakadályozzák az ütközési
sérüléseket.



Nemesacél kocsi

Emeletes kocsi CNS (króm-nikkel acél) cső tolófogantyúval és CS (krómacél) mélyhúzott polcokkal, körkörös peremmel, hangtompító alábéleléssel. Élvédő sarkok és terelőgörgők. Rozsdamentes kerek a DIN 18867 szabvány 8. rész szerint.

4 kormányzott TPE kerék 125 x 32 mm, rugalmas és könnyű futású, nyommentes.

Golyóscsapágyas agyak, 2 kormányzott kerék rögzítőfékkel.

Szállítás alkatrészekre bontva, könnyű összeszerelés.

Teherbírás polconként 80 kg.

Levegős kerek

150 x 30 mm, kékeszűrke „nyommentes” abroncs.

Megr. szám	Feláras
------------	---------

Növelt polcmagasság
+20 mm



5036



5038



5001 | 5011 |



5005 | 5013 |

	Megr. sz.	Teherbírás kg	Kerék- \emptyset mm	Polcok száma	Polctávolság mm	Szintmagasságok mm	Rakfelület H x Sz mm	Külső méret H x Sz x M mm	Önsúly kg
Nemesacél kocsi	5036	120	125	2	585	230, 850	630 x 400	700 x 470 x 950	12
	5038	150	125	3	275	230, 540, 850	630 x 400	700 x 470 x 950	14,5
	5001	120	125	2	585	230, 850	800 x 500	870 x 570 x 950	15
	5011	120	125	2	585	230, 850	1000 x 500	1070 x 570 x 950	16
	5017	120	125	2	585	230, 850	1000 x 600	1070 x 670 x 950	17
	5005	150	125	3	275	230, 540, 850	800 x 500	870 x 570 x 950	17
	5013	150	125	3	275	230, 540, 850	1000 x 500	1070 x 570 x 950	19
	5019	150	125	3	275	230, 540, 850	1000 x 600	1070 x 670 x 950	22

SZEKRÉNYKOCSIK

Biztonságos és stabil:

Sűrű osztású, 40 x 40 x 4 mm drótháló. Ez lényegesen jobb stabilitást és nagyobb hozzáférési biztonságot kölcsönöz a kocsinak, mint a szokásos 50 x 50 x 4 mm hálóosztás.

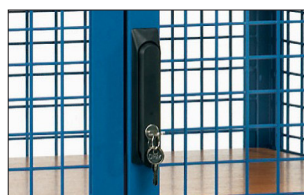

Rúdzár:

Elegáns forgókarokkal és hengerzárral.



Sokféle kivitel:

Acéllemez, alumíniumlemez és átlátszó műanyag változatban is szállítható.

személyemelés

TPE kerék:

Az innovatív, vonzó fetra dizájnt képviselő TPE könnyű futású kerék nem hagy nyomot és szagtalan. Különösen könnyű futású mélyhornyú golyóscsapágy.



TOTALSTOP központi fékrendszer:

A lábpedál lenyomásával a kerekek forgásán felül mindkét kormányzott kerék elfordulása is biztonságosan rögzített.

EP 2743097 számú európai szabadalom





Szekrénykocsi

Hegesztett acélcső és profil-acél, porfestett brillantkék RAL 5007. Polcok faanyag lapból, bükk dekor felülettel.

2 kormányzott és 2 fix TPE kerék, mélyhornyú golyóscsapágyas kerékagyak.

Rögzítőfék a kormányzott kerekeken, az EN 1757-3 európai szabvány szerint (platformkocsik biztonsága).



2772 | 2773



2762 | 2763

Dróthálós

szekrénykocsi 2772 | 2773

acélcső felépítménnyel, 50 x 50 x 4 mm beheglesztett dróthálóval borítva. Csavarozott moduláris kialakítás, porfestett.

Hasznos magasság:

700 mm Szállítás

alkatrészekre bontva.

Dróthálós

szekrénykocsi fedéllel 2762 | 2763

szögacél konstrukció. 50 x 50 x 4 mm osztású, beheglesztett drótháló. Két részre osztott, felhajtható fedél. Zárszemek a lelakatoláshoz.

Hasznos magasság: 806 mm



2872 | 2873



2852 | 2853

Fa szekrénykocsi

2872 | 2873

a 2772 | 2773 típusokkal megegyező konstrukció, de minden fal faanyag lapokból, bükk dekor felülettel.

Szállítás alkatrészekre bontva.

Fa szekrénykocsi fedéllel

2852 | 2853

a 2762 | 2763 típusokkal megegyező konstrukció, de a falak és a fedél faanyag lapokból, bükk dekor felülettel.

	Megr. sz.	Teherbírás kg	Kerék-Ø mm	Rakfelület H x Sz mm	Külső méret H x Sz x M mm	Önsúly kg	
Dróthálós szekrénykocsi	2772	600	200	1000 x 700	1060 x 715 x 1069	51	
	2773	600	200	1200 x 800	1260 x 815 x 1069	60	
Dróthálós szekrénykocsi fedéllel	2762	600	200	1000 x 700	1130 x 725 x 1113	70	
	2763	600	200	1200 x 800	1330 x 825 x 1113	82	
Fa szekrénykocsi	2872	600	200	1000 x 700	1060 x 715 x 1069	64	
	2873	600	200	1200 x 800	1260 x 815 x 1069	76	
Fa szekrénykocsi fedéllel	2852	600	200	1000 x 700	1130 x 725 x 1113	90	
	2853	600	200	1200 x 800	1330 x 825 x 1113	105	



2842 | 2843



2862 | 2863



2822 | 2823



2832 | 2833

Szekrénykocsi

Hegesztett acélcső és profilacél, porfestett brillantkék RAL 5007. Acéllemez polcok, porfestett, ill. horganyzott.

2 kormányzott és 2 fix TPE kerék, mélyhornyú golyóscsapágyas kerékgagyak.

Rögzítőfék a kormányzott kerekeken, az **EN 1757-3 európai szabvány szerint (platformkocsik biztonsága)**.

Acéllemez szekrénykocsi 2842 | 2843

szögacél konstrukció, falak peremezett acéllemezéből, hegesztett, porfestett.

Hasznos magasság: 816 mm

Lemez szekrénykocsi fedéllel 2862 | 2863

a 2842 | 2843 típusokkal megegyező konstrukció, de egyrésztes fedéllel, gázrugós nyitással, zárszemekkel a lelakatoláshoz.

Acéllemez szekrénykocsi 2822 | 2823

a 2842/2843 típusokkal megegyező konstrukció, de beragasztott falak horganyzott acéllemezéből.

Hasznos magasság: 816 mm

Lemez szekrénykocsi fedéllel 2832 | 2833

a 2822 | 2823 típusokkal megegyező konstrukció, de egyrésztes fedéllel, mint a 2862 | 2863 esetében.

	Megr. sz.	Teherbírás kg	Kerék-Ø mm	Rakfelület H x Sz mm	Külső méret H x Sz x M mm	Önsúly kg	
Lemez szekrénykocsi	2842	600	200	1000 x 700	1130 x 725 x 1069	83	
	2843	600	200	1200 x 800	1330 x 825 x 1069	95	
Lemez szekrénykocsi fedéllel	2862	600	200	1000 x 700	1150 x 730 x 1113	95	
	2863	600	200	1200 x 800	1350 x 830 x 1113	114	
Lemez szekrénykocsi	2822	600	200	1000 x 700	1130 x 725 x 1069	69	
	2823	600	200	1200 x 800	1330 x 825 x 1069	80	
Lemez szekrénykocsi fedéllel	2832	600	200	1000 x 700	1150 x 730 x 1113	80	
	2833	600	200	1200 x 800	1350 x 830 x 1113	93	

Tartozékok 183-185. o.



Szekrénykocsi

Szekrénykocsi szögacél szerkezettel cső tolófogantyúval.

Homlokfalak, 1 hosszfal és tető 40 x 40 x 4 mm dróthálóval burkolva, teljesen hegesztett, porfestett. 1 fix és 4 rögzíthető polc teherhordó, merev szendvicspanel lap, bükk dekor felülettel.

2 kormányzott és 2 fix TPE (termoplasztikus elasztomer) kerék, precíziós mélyhornyú golyóscsapágyas kerékagyak.

Alapkivitelben TOTALSTOP központi fékrendszer a kormányzott kerekeken, az EN 1757-3 európai szabvány szerint (platformos targoncák biztonsága).

Maximális kényelem: Nagyon alacsony indítási, gördülési és kormányzási ellenállás. Kis zajú gördülés sík padlókon. A kerekek nem jelölnek (nyommentesek).

Polcmagasságok:

292, 582, 882, 1182, 1482 mm

Szabad távolság a polcok között: 280 mm.

A polcok variálhatóan helyezhetők be, 100 mm osztással.

Teherbírás polcanként 90 kg

3392 | 3393

nyitott hosszanti fallal.

4392 | 4393 | 5392 | 5393

mint a 3392 | 3393, de kétszárnyú ajtóval szögacélból, behegesztett dróthálóval a nyitott hosszú oldalon.

Sűrű osztású drótháló 40 x 40 x 4 mm

20%-kal több huzal, mint a szokásos 50 x 50 x 4 mm-es hálóméretnél.

Ez lényegesen jobb stabilitást és nagyobb hozzáférési biztonságot jelent.



3392 | 3393



4392 | 4393 Rudazatos zár



5392 | 5393 Rúdzár



Rúdzár

forgókarral és hengerzárral.

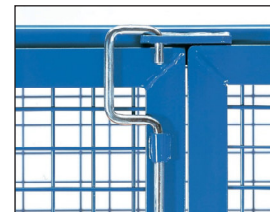

Rudazatos zár

lakattal zárható. Könnyű kezelés, a zárok bármikor cserélhetők. A zár nem nyúlik ki előre.

Szállítás zárok nélkül.



TOTALSTOP - fetra központi fékrendszer

Egyetlen mozdulattal a fékre lépve blokkol mindkét kerék forgása és elfordulása. A fékpedál mindig a kezelő látóterében marad.

Az ezen a dupla katalógusoldalon található összes terméknél alapfelszereltség.



	Megr. sz.	Teherbírás kg	Kerék-Ø mm	Polcok száma	Rakfelület H x Sz mm	Külső méret H x Sz x M mm	Önsúly kg	4 rögzíthető polccal	További polcok
								Megr. sz.	
Szekrénykocsi	3392	750	200	5	1000 x 680	1170 x 700 x 1792	133		1325
	3393	750	200	5	1200 x 780	1370 x 800 x 1792	151		1926
	4392	750	200	5	1000 x 680	1170 x 740 x 1792	154		1325
	4393	750	200	5	1200 x 780	1370 x 840 x 1792	176		1926
	5392	750	200	5	1000 x 680	1170 x 745 x 1792	144		1325
	5393	750	200	5	1200 x 780	1370 x 845 x 1792	175		1926



5492 | 5493 Horganyzott



5592 | 5593



5792 | 5793

NOVOTRANSZ

EMELÉS ÉS
DARUTECHNIKA

ANYAGMOZGATÁS



SZEMÉLYEMELÉS

Szekrénykocsi

szögacél szerkezettel, cső tolófogantyúval, porfestett. Homlokfalak, hosszanti fal, szárnyas ajtó és tető. Kétszárnyú ajtó szögcélből, rúdzsárral, forgókarral és beépített hengerzárral. 1 fix és 4 rögzíthető polc. Polcok teherhordó, merev szendvicspanel lapból, bükk dekor felülettel.

2 kormányzott és 2 fix TPE (termoplasztikus elasztomer) kerék, precíziós mélyhornyú golyóscsapágyas kerékagyak.

Alap kivitelben TOTALSTOP központi fékrendszer a kormányzott kerekeken, az EN 1757-3 európai szabvány szerint (platformos targoncák biztonsága).

Maximális kényelem: Nagyon alacsony indítási, gördülési és kormányzási ellenállás. Kis zajú gördülés sík padlókon. A kerekek nem jelölnek (nyommentesek).

Polcmagasságok: 292, 582, 882, 1182, 1482 mm
Szabad távolság a polcok között: 280 mm.

A polcok variálhatóan helyezhetők be, 100 mm osztással.

Teherbírás polconként 90 kg

5492 | 5493

1 mm vastag horganyzott acéllemezzel borítva.

5592 | 5593

mint az 5492 | 5493, de a homlokfalak, a hosszanti oldalfal, a szárnyas ajtó és a tető 1,5 mm vastag alumínium lemez borítással.

5792 | 5793

mint az 5492 | 5493, de 4 mm vastag, törhetetlen, átlátszó műanyag (polikarbonát) betétes ajtókkal.

**TOTALSTOP - fetra központi fékrendszer**

Egyetlen mozdulattal a fékre lépve blokkol mindkét kerék forgása és elfordulása. A fékpedál mindig a kezelő látóterében marad.

Az ezen a dupla katalógusoldalon található összes termékénél alapfelszereltség.



	Megr. sz.	Teherbírás kg	Kerék-Ø mm	Polcok száma	Rakfelület H x Sz mm	Külső méret H x Sz x M mm	Önsúly kg	4 rögzíthető polccal	
								Megr. sz.	További polcok
Szekrénykocsi	5492	750	200	5	1000 x 680	1170 x 745 x 1792	162	1325	
	5493	750	200	5	1200 x 780	1370 x 845 x 1792	199	1926	
	5592	750	200	5	1000 x 680	1170 x 745 x 1792	141	1325	
	5593	750	200	5	1200 x 780	1370 x 845 x 1792	173	1926	
	5792	750	200	5	1000 x 650	1170 x 750 x 1792	140	1325	
	5793	750	200	5	1200 x 750	1370 x 850 x 1792	172	1926	

Tartozékok 183-185. o.

KOMISSIÓZÓ KOCSIK

Felületkezelés:

Sima, korrózió ellen védett és látványos a fényes horganyozásnak köszönhetően.

Variálható:

A polcok 100 mm osztással vízszintesen és megdőltve is beakaszthatók. Az egyik hosszú oldal lecsúszásvédő peremmel, a másik oldal síkban.



A kiegészítők széles választéka:

Sokféle követelményhez testre szabható.

Könnyű futású kerekek:

4 kormányzott kerék TPE abroncsokkal, mélyhornyú golyóscsapággal és fonálvédelemmel. Kiváló fordulékonyosság, alacsony gördülési ellenállás, nyommentes. A TPU anyagból készült terelőgyűrűk védenek az ütközés miatti sérüléstől.



28100



28101



28102

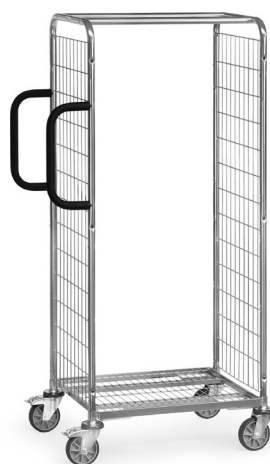

28200



28201



28202



28301



28302



Kommissiózó kocsi moduláris rendszer

Profilacél/acélcső konstrukció, teljes egészében fényesre horganyzott.

Acélcső homlokfalak behegesztett dróthálóval, hálóméret 100 x 50 mm, megerősítve

2 hosszanti merevítővel.

Az alapteretbe behegesztett alsó hegesztett drótháló, hálósztás 120 x 30 mm.

2 db Softgrip puha markolatú cső tologatógantyú, az egyik homlokolddal függőlegesen felcsavarozható.

4 könnyű futású, kormányzott kerék, TPE abroncs műanyag keréktárcsán, mélyhornyú golyóscsapágyas kerékgagyak. Rögzítőfék a 2 kormányzott keréken, az EN 1757-3 európai szabvány szerint (platformkocsik biztonsága).

4 terelőgyűrű TPU anyagból (termoplasztikus poliuretán) a kormányzott kerekeken.

28100 | 28101 | 28102

1225mm magas perem.

28200 | 28201 | 28202

1625mm magas perem.

28301 | 28302

1825mm magas perem.

Tartozékok kommissiózó kocsikhoz

- Író tábla
- Jelölő tábla
- Palacktartó
- Szkenner tartó
- Alsó drótháló
- Vezető kerék
- Vonórúd és vonóhorog
- Lépcső
- Elválasztó rács dróthálós polcokhoz
- Elválasztó rács az alsó drótháléhoz
- Felcsavarozható hátfal
- Szárnyas és kétszárnyú ajtó
- Fogantyúk oldalirányú mozgathoz
- Tablettartó
- Notebook tartó
- Irrattartó doboz

Tartozékok 84-87. o.

	Megr. sz.	Teherbírási kg	Kerék-Ø mm	Rakfelület H x Sz mm	Külső méret H x Sz x M mm	Rakfelület magasság mm	Önsúly kg
Kommissiózó kocsi	28100	200	125	650 x 510	891 x 590 x 1225	193	22
	28101	300	125	850 x 610	1091 x 690 x 1225	193	25
	28102	300	125	1250 x 610	1491 x 690 x 1225	193	28
	28200	200	125	650 x 510	891 x 590 x 1625	193	25
	28201	300	125	850 x 610	1091 x 690 x 1625	193	28
	28202	300	125	1250 x 610	1491 x 690 x 1625	193	31,5
	28301	300	125	850 x 610	1091 x 690 x 1825	193	30
	28302	300	125	1250 x 610	1491 x 690 x 1825	193	33



Alsó drótháló

Polc dróthálóból 120 x 30 mm, fényesre horganyzott.

Az egyik hosszanti oldalon 23 mm-rel felhajtva, a másikon 23 mm-rel lehajtva.

Vízszintesen vagy ferdén beakasztható 100 mm osztással.

Teherbírás polcanként 40, ill. 80 kg

Elválasztó rács az alsó drótháléhoz

Rekeszosztóként drótháló polcokhoz. Felhegesztett beakasztókkal.

Hegesztett drótháló, fényesre horganyzott.

Méret: Sz x M 506/606 x 95 mm Háló osztás: 25 mm

Elválasztó rács az alsó drótháléhoz

Rekeszosztóként az alsó drótháléhoz. Felhegesztett beakasztókkal.

Hegesztett drótháló, fényesre horganyzott.

Méret: Sz x M 506/606 x 95 mm Háló osztás: 25 mm

Lépcső

3 lépcsőfok, a legfelső 600 mm magas, felfogatási magasság kb. 2800 mm. Acélső víz, csúszásmentes falp lépcsőfokok.

A lépcső terheléskor szilárdan áll a talajon, ezáltal biztonságosan blokkolja a kocsit. A lépcső retesz zárja megakadályozza a kocsit felbillenését.

A lépcső gázrugó segítségével könnyen felhajtható.

A lépcső tartozéka a kapaszkodásra és támaszkodásra szolgáló két, jobban kiálló cső tolófogantyú. A kocsit teljes hossza ekkor 100 mm-rel növekszik.

Nem kombinálható vonórúddal és vonóhoroggal.

Használatiminta-oltalom
20 2014 009 975.8

Vezető kerék

Egy 5. Ø 125 mm TPE kerék egy rugós profílcél karon vezető görgőként gondoskodik a jó egyenesfutásról.

Az egyhelyben való megfordulás ennek ellenére lehetséges.

Tartozékok 85-87. o.

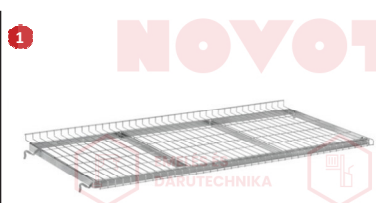

1 Alsó drótháló



2 Elválasztó rács az alsó

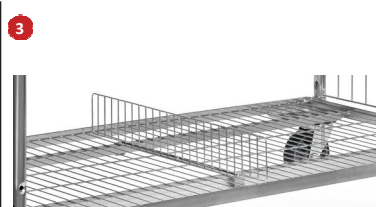

3 Elválasztó rács az alsó drótháléhoz



4 Lépcső felhajtva



5 Lépcső lehajtva



6 Vonórúd és vonóhorog



8 Vezető



Fogant



Hátfal



Szárnyas



Kétszárnyú ajtó

Vonórúd és vonóhorog

Maximum 3 komissiózó kocsi vonatmányként történő mozgatáshoz.

A 2 rögzítőfék nélküli kormányzott kerék helyett 2 fix kerék kerül felszerelésre.

A vonórúd gázrugó segítségével önállóan függőleges nyugalmi helyzetbe áll vissza.

Stabil, profilozott vonóhorog csap a másik oldalon. Lábbal csatlakoztatható.

Maximális vonatási sebesség 6 km/h.

Nem kombinálható a lépcsővel.

Fogantyúk oldalirányú mozgatáshoz

A Softgrip puha markolatú tolófogantyúk függőlegesen a homlokoldal külső oldalára csavarozhatók. Ez leegyszerűsíti a komissiózó kocsi keresztirányú mozgatását.

Hátfal

Hosszanti falként felcsavarozható.

Hegesztett drótháló, fényesre horganyzott, hálóméret 100 x 50 mm.

Szárnyas ajtó és kétszárnyú ajtó

Fényesre horganyzott drótháló, hálósztás 100 x 50 mm.

Felcsavarozható ajtópántok. Az ajtószárnyak 180° ráhajthatók a kocsitestre.

2-2 db drótkengyeles zár, lakattal zárható (nem tartozék).

Ábra	Megnevezés		Rakfelülethez H x Sz mm	Megr. sz.	
1	Alsó drótháló	40 kg teherbírás	650 x 510	28DG0	
		80 kg teherbírás	850 x 610	28DG1	
		80 kg teherbírás	1250 x 610	28DG2	
5	Vezető kerék Ø 125 mm		650 x 510	28SP0	
			850 x 610	28SP1	
			1250 x 610	28SP2	
7	Fogantyúk oldalirányú mozgatáshoz			28SQ	

Ábra	Megnevezés	Rakfelület szélesség	
		510 mm	610 mm
8	Elválasztó rács a drótháló polcokhoz	Megr. sz.	Megr. sz.
		28TG5B	28TG6B
8	Elválasztó rács az alsó dróthálóhoz	Megr. sz.	Megr. sz.
		28TG5F	28TG6F
8	Lépcső	28TS5	28TS6
8	Vonórúd és vonóhorog	28DK5	28DK6

Ábra	Megnevezés	Rakfelülethez H x Sz mm	Magassághoz			
			1225 mm magassághoz	1625 mm magassághoz	1825 mm magassághoz	
8	Hátfal	650 x 510	Megr. sz.	Megr. sz.	Megr. sz.	
		850 x 610	28RW10	28RW20	—	
		1250 x 610	28RW11	28RW21	28RW31	
9	Szárnyas ajtó	650 x 510	28RW12	28RW22	28RW32	
		850 x 610	28FT10	28FT20	—	
9	Kétszárnyú ajtó	850 x 610	28FT11	28FT21	28FT31	
		1250 x 610	28FT12	28FT22	28FT32	



Írótabla

Acéllemez, porfestett RAL 7035.

A homlokfalba akasztható. Papírlap csiptetővel. A dőlésszög a tartón állítható.

Hasznos felület: Sz x M 335 x 352 mm

Jelölő tábla

Acéllemez, porfestett matt fekete, krétával írható. A homlokfalba akasztható. Papírlap csiptetővel.

Hasznos felület: M x Sz 210 x 330 mm

Palacktartó

Műanyagból, acél tartóval. Stabil és rugalmas.

Alkalmas minden kereskedelemben kapható 0,33-1,5 literes italos palackhoz és dobozhoz.

Szkenner tartó

Acéllemez, porfestett RAL 7035.

Variálható felcsavarozási pontokkal a hátoldalon és az oldalakon. Több furattal ellátott csőkonzol, a szkenner tartó tetszés szerint pozícionálható egy bilincs segítségével.

Szkenner tartó Sz x Mé x Ma: 120 x 87 x 150 mm

Elülső nyílás: 40 mm széles.



11 Írótabla



Alkalmazási példa

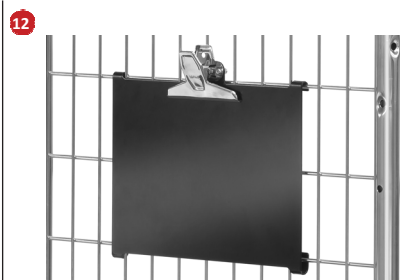

12 Jelölő tábla



Alkalmazási példa

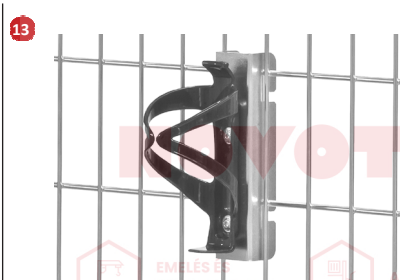

13 Palacktartó



Alkalmazási példa

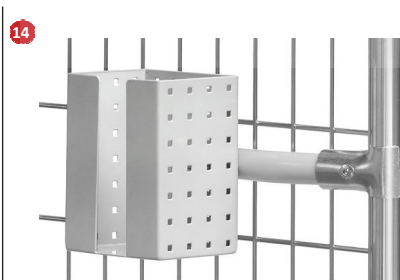

14 Szkenner tartó



Alkalmazási példa



Ábra	Megnevezés	Megr. sz.	
11	Írótabla	28ST3	
12	Jelölő tábla	28KT3	
13	Palacktartó	28FH	
14	Szkenner tartó	1392	

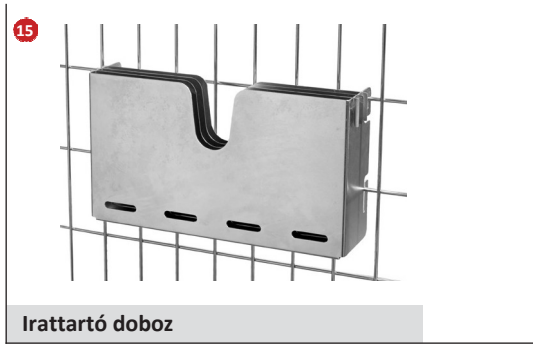

Irattartó doboz



Notebook tartó



Tablettartó



Irattartó doboz

Horganyzott acéllemez. A homlokfalba akasztható. Akár három rekeszre is osztható a két behelyezhető elválasztónak köszönhetően. Bemélyedés a dokumentumok könnyebb kivételéhez. Betekintő ablak a foglaltság kijelzéséhez. Belső méret Sz x M x Mé: 300 x 170 x 41 mm (rekeszmélység a 13 mm-es osztó használatakor)

Notebook tartó

Horganyzott acéllemez. A homlokfalba akasztható. Oldalt és alul szellőzőnyílások. belső méret Sz x Mé x M: 460 x 322 x 16 mm

Tablettartó

Horganyzott acéllemez. A homlokfalba akasztható. A dőlésszög a tartón állítható. A tablet és az okostelefon biztonságosan és kíméletesen rögzíthető az excenteres befogókkal. Habgumival párnázott szorítólécek, csúszásgátló csíkok igény szerinti rögzítéshez. Befogási tartomány Sz x M x Mé: 200 x 15-295 x 14 mm



Ábra	Megnevezés	Megr. sz.	
15	Irattartó doboz	28DB	
16	Notebook tartó	28NH	
17	Tablettartó	28TH	



Kommissiózó kocsi lépcsővel

Hegesztett acélső és profilacél, porfestett. Faanyag lap polcok acél keretben, 12 mm magas peremmel.

2 kormányzott és 2 fix TPE kerék. Mélyhornyú golyóscsapágyas kerékagyak.

Rögzítőfék a kormányzott kerekeken,
az EN 1757-3 szerint.

A felső és a középső rakfelület teherbírása 80 kg.

A homlokoldalakon fa lépcső, amely automatikusan felemelkedik, ha nincs terhelve, és biztonságosan áll a padlón terhelés alatt, ami automatikusan fixálja a kocsit. Biztonsági fogantyúk a kapaszkodáshoz és támaszkodáshoz. A lépcső használaton kívül felhajtható.

Használatiminta-oltalom
20 2014 009 975.8

2105 | 2106

Lehajtott lépcsővel a teljes hossz 185 mm-rel növekszik.

2107 | 2108

Lehajtott lépcsővel a teljes hossz 430 mm-rel növekszik.

Tartozékok

Szkenner tartó 1392

Acéllemez, porfestett RAL 7035.

Variálható felcsavarozási pontokkal a hátoldalon és az oldalakon. Több furattal ellátott csőkonzol, a szkenner tartó tetszés szerint pozícionálható egy bilincs segítségével.

Szkenner tartó Sz × Mé × Ma:
120 × 87 × 150 mm

Elülső nyílás: 40 mm széles.



2105



2106



2107



2108



Lépcső felhajtva



Palacktartó

Részletek a 185. oldalon.



Tablettartó

Részletek a 87. oldalon.



Szkenner tartó

Szabadon pozícionálható.



Megr. sz.	Teherbírás kg	Kerék-Ø mm	Rakfelület H x Sz mm	Külső méret H x Sz x M mm	Polcok száma	Fellépési magasság mm	Foktávolság mm	Szintmagasságok mm	Önsúly kg
2105	250	125	1000 x 600	1322 x 611 x 1155	2	504	252	200, 820	45
2106	250	125	1000 x 600	1322 x 611 x 1155	3	504	252	200, 510, 820	57
2107	250	125	1000 x 600	1322 x 611 x 1880	3	928	232	200, 825, 1445	64
2108	250	125	1000 x 600	1322 x 611 x 1880	4	928	232	200, 680, 1155, 1630	77
1392	-	-	-	-	-	-	-	-	1

Tartozékok 183-185. o.

EURO LÁDA KOCSI

Robusztus:

400 kg teherbírás a stabil acélcső és profilacél konstrukciónak és a minőségi kerekeknek köszönhetően.

Emeletek:

Variálhatóan vízszintesen vagy döntve becsavarozható 100 mm osztással. Keresztmerezítő a be- és kirakodás segítéséhez.

**4 TPE KORMÁNYZOTT KERÉK:**

Minőségi, nyommentes fetra TPE kerekek mélyhornyú golyós-csapágyakkal. Jó fordulékonyosság a négy kormányzott keréknek köszönhetően.

Euro láda kézikocsi

600 x 400 mm méretű Euro ládához, porfestett brillantkék RAL 5007. 4 kormányzott TPE kerék, mélyhornyú golyóscsapágyas kerékagyak. 2 keréken rögzítőfék, az EN 1757-3 európai szabvány szerint (platformkocsik biztonsága).

13580 | 13680

Nyitott szögacél szerkezet.

13585

Tömören hegesztett acéllemez tálca. 22 mm magas perem. Különösen alkalmas áttört fenekű, olajos vagy nedves alkatrészeket tartalmazó ládák szállításához. Semmi sem csepeg a padlóra.

13581

Szögacél szerkezet faanyag lap polccal, 15 mm magas peremmel.

13582

Szögacél szerkezet faanyag lap polccal, síkban záró keretben.

13590

Ládagurító alváz műanyagból (1. osztályú ABS). Kék színű. 4 kormányzott kerék, 2 rögzítőfékkel, poliamid kerekekkel, siklócsapágyas aggyal. Szállítás alkatrészekre bontva.

Beakasztható vonórúd 13560

Beakasztható vonórúd a 13580 | 13581 | 13585 | 13680 modellekhez

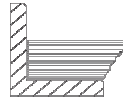
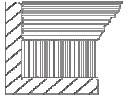
**13580 | 13680****13585****13581****13582****13590****13560**

	Megr. sz.	Teherbírás kg	Kerék-Ø mm	Rakfelület H x Sz mm	Rakfelület magasság mm	Kivitel	Önsúly kg
Euro láda kézikocsi	13580	250	125	605 x 405	182	nyitott vázkeret	9
	13680	250	125	810 x 610	182	nyitott vázkeret	11
	13585	250	125	605 x 405	182	fémlemez platform	13
	13581	250	125	605 x 405	194	fenéklemizzel	11
	13582	250	125	605 x 405	209	fenéklemizzel	12
	13590	250	100	605 x 405	145	nyitott vázkeret	4
	13560	-	-	-	-	-	1,4



135800



135810



135820



13587

Euro láda kézikocsi

tolófogantyúval. Alkalmas 600 x 400 mm méretű Euro ládákhoz, porfestett brillantkék RAL 5007. 4 kormányzott TPE kerék, mélyhornyú golyóscsapágyas kerékagyak. 2 kerék rögzítőfékkel, az EN 1757-3 európai szabvány szerint (platformkocsi biztonság).

135800

Nyitott szögacél szerkezet.

135810

Szögacél szerkezet faanyag lap polccal, 15 mm magas peremmel.

135820

Szögacél szerkezet faanyag lap polccal, síkban záró keretben.

13587

Nyitott szögacél szerkezet cső tolófogantyúval. A vázkeret homlokoldala a tolófogantyúval szemben nyitott (nincs perem), így a ládák feltolhatók és lehúzhatók.



Alkalmazási példa

EMELÉS ÉS
DARUTECHNIKA

ANYAGMOZGATÁS



SZEMÉLYEMELÉS

	Megr. sz.	Teherbírási kg	Kerék-Ø mm	Rakfelület H x Sz mm	Rakfelület magasság mm	Kivitel	Önsúly kg
Euro láda kézikocsi	135800	250	125	605 x 405	182	nyitott vázkeretek	11
	135810	250	125	605 x 405	182	fenéklemezzel	13
	135820	250	125	605 x 405	209	fenéklemezzel	14
	13587	250	125	605 x 405	182	nyitott vázkeretek	11

Euro ládák a 100. oldalon

Tartozékok 184-185. o.



Euro láda kézikocsi

600 x 400 mm méretű Euro ládákhöz, porfestett brillantkék RAL 5007.

4 kormányzott TPE kerék, mélyhornyú golyóscsapágyas kerékagyak.

2 keréken rögzítőfék, az EN 1757-3 európai szabvány szerint (platformkocsik biztonsága).

Szállítás alkatrészekre bontva.

13540

Emeletes kézikocsi 2 platformmal. Mindkét vázkeret faanyag lap polcokkal, 15 mm magas peremmel. A polcok közötti szabad távolság 400 mm, Teljes magasság 639 mm.

A felső rakfelület teherbírása 100 kg

13550

mint a 13540, de a polcok egy síkban vannak a keret felső szélével.

A felső rakfelület teherbírása 100 kg

135400

mint a 13540, de cső tolófogantyúval, teljes magasság 970 mm.

A felső rakfelület teherbírása 100 kg

135500

mint a 13550, de cső tolófogantyúval, teljes magasság 970 mm.

A felső rakfelület teherbírása 100 kg

135600

Emeletes kocsi 2 vázkerettel Euro ládák felvételéhez. Szabad polctávolság 500 mm, teljes magasság 970 mm.

A felső rakfelület teherbírása 80 kg

135610

mint a 135600, de a keretben faanyag lap polcokkal, 15 mm magas peremmel.

A felső rakfelület teherbírása 80 kg



13540

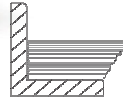

13550



135400



135500



135600



135610

	Megr. sz.	Teherbírás kg	Kerék-Ø mm	Rakfelület H x Sz mm	Rakfelület magasság mm	Kivitel	Önsúly kg
Euro láda kézikocsi	13540	250	125	605 x 405	194, 623	polclapokkal	17
	13550	250	125	605 x 405	209, 638	polclapokkal	19
	135400	250	125	605 x 405	194, 623	polclapokkal	18
	135500	250	125	605 x 405	209, 638	polclapokkal	21
	135600	250	125	605 x 405	182, 712	nyitott vázkeretek	15
	135610	250	125	605 x 405	194, 724	polclapokkal	19

Euro ládák a 100. oldalon

Tartozékok 184-185. o.



2380



2390



2381



2391



2382



2392

Euro láda szállítókocsi moduláris rendszer

Hegesztett acélcső és profilacél konstrukció, porfestett. Csavarozott szerkezet.

4 kormányzott TPE kerék, mélyhornyú golyóscsapágyas kerékagyak. 2 kerék rögzítőfékkel, az **EN 1757-3 európai szabvány szerint (platformkocsi biztonsága)**.

Variálhatóan becsavarozható polcvázak, 50 mm osztás, ferde beszerelésnél a dőlésszög 15° vagy 30°.

Teherbírás rakfelületenként 80 kg.

2380 | 2390

3 polcváz 1, ill. 2 db 600 x 400 mm méretű Euro ládához. Szállítás ládák nélkül.

2381 | 2391

3 faanyag lappal, 13 mm magas perem.

2382 | 2392

nyitott vázkeret 3 vagy 6 db 600 x 400 x 145 mm méretű Euro ládához.



	Megr. sz.	Teherbírás kg	Kerék-Ø mm	Rakfelület H x Sz mm	Külső méret H x Sz x M mm	Kivitel	Rakfelület magasságok mm	Önsúly kg
Euro láda szállító-kocsi	2380	250	125	410 x 610	525 x 666 x 1101	nyitott vázkeretek	238, 538, 838	27
	2390	250	125	820 x 610	935 x 666 x 1101	nyitott vázkeretek	238, 538, 838	33
	2381	250	125	410 x 610	525 x 666 x 1101	polclapokkal	251, 551, 851	35
	2391	250	125	820 x 610	935 x 666 x 1101	polclapokkal	251, 551, 851	48
	2382	250	125	410 x 610	525 x 666 x 1101	ládákkal	238, 538, 838	32
	2392	250	125	820 x 610	935 x 666 x 1101	ládákkal	238, 538, 838	53

Euro ládák a 100. oldalon

Tartozékok 183-185. o.
nagyobb kerék-Ø nem lehetséges



Euro láda szállítókocsi moduláris rendszer

Hegesztett acélcső és profilacél, porfestett brillantkék RAL 5007, csavarozott kivitel.

4 kormányzott TPE kerék, mélyhornyú golyóscsapágyas kerékagyak. 2 keréken rögzítőfék, az **EN 1757-3 európai szabvány szerint (platformkocsi biztonsága)**.

Változóan becsavarozható szintek, 100 mm osztás, ferde beszerelésnél a dőlésszög 15° vagy 30°.

Teherbírás rakfelületenként 80 kg.

1370

5 polcváz 2-2 db 600 x 400 mm méretű Euro ládához.

Szállítás ládák nélkül.



1370



1371

1371

5 faanyag lappal, 13 mm magas perem.

1372

10 db 1335 cikkszámú, 600 x 400 x 145 mm méretű Euro ládával.



1372

Euro ládák a 100. oldalon

Tartozékok 183-185. o.
nagyobb kerék-Ø nem lehetséges

	Megr. sz.	Teherbírás kg	Kerék-Ø mm	Rakfelület H x Sz mm	Külső méret H x Sz x M mm	Kivitel	Rakfelület magasságok mm	Önsúly kg
Euro láda szállító kocsi	1370	400	160	820 x 610	935 x 666 x 1686	nyitott vázkeretek	298, 598, 898, 1198, 1498	59
	1371	400	160	820 x 610	935 x 666 x 1686	polclapokkal	311, 611, 911, 1211, 1511	84
	1372	400	160	820 x 610	935 x 666 x 1686	ládákkal	298, 598, 898, 1198, 1498	68



1383



1384



1398



1399

Euro láda szállítókocsi moduláris rendszer

Hegesztett acélcső és profilacél, porfestett brillantkék RAL 5007, csavarozott kivitel.

4 kormányzott TPE kerék, mélyhornyú golyóscsapágyas kerékagyak. 2 keréken rögzítőfék, az EN 1757-3 európai szabvány szerint (platformkocsi biztonságja).

Változóan becsavarozható szintek, 100 mm osztás, ferde beszerelésnél a dőlésszög 15° vagy 30°.

Teherbírás rakfelületenként 80 kg.

1383

5 polcváz 3-2 db 600 x 400 mm méretű Euro ládához.

Szállítás ládák nélkül.

1384

5 faanyag lappal, 13 mm magas perem.

1398

műanyag ládákkal
3 darab 600 x 400 x 145 mm,
6 darab 600 x 400 x 170 mm,
6 darab 600 x 400 x 220 mm.

1399

15 db 1335 cikkszámú,
600 x 400 x 145 mm méretű Euro ládával.

	Megr. sz.	Teherbírás kg	Kerék-Ø mm	Rakfelület H x Sz mm	Külső méret H x Sz x M mm	Kivitel	Rakfelület magasságok mm	Önsúly kg
Euro láda szállító-kocsi	1383	400	160	1240 x 610	1372 x 685 x 1686	nyitott vázkeretek	298, 598, 898, 1198, 1498	70
	1384	400	160	1240 x 610	1372 x 685 x 1686	polclapokkal	311, 611, 911, 1211, 1511	109
	1398	400	160	1240 x 610	1372 x 685 x 1686	ládákkal	298, 598, 898, 1198, 1498	97
	1399	400	160	1240 x 610	1372 x 685 x 1686	ládákkal	298, 598, 898, 1198, 1498	96

Euro ládák a 100. oldalon

Tartozékok 183-185. o.
nagyobb kerék-Ø nem lehetséges



Kiszolgáló kocsi moduláris rendszer

Hegesztett acélcső és profilacél konstrukció, porfestett, brillantkék RAL 5007.

2 kormányzott és 2 fix TPE kerék, 125 x 32 mm, mélyhornyú golyóscsapágyas agyak. Rögzítőfék a kormányzott kerekeken, az EN 1757-3 európai szabvány szerint (platformkocsik biztonsága).

A felső és a középső rakfelület teherbírása 50 kg.

32900 | 32910

Nyitott váz polclap nélkül.

Rakfelület magasságok:
197, 652, 1152 mm

32901 | 32911

3 faanyag lappal, 13 mm magas perem.

Rakfelület magasságok:
209, 664, 1164 mm

32902 | 32912

3 műanyag ládával
1 db 600 x 400 x 145 mm
2 db 600 x 400 x 220 mm

Rakfelület magasságok:
197, 652, 1152 mm

32910 | 32911 | 32912

Kiszolgáló kocsi dönthető rakfelületekkel. A felső és a középső rakfelület mindkét oldalra 15° és 30° szögben dönthető, rugós zárral reteszeshető.



32900



32910



32901



32911



32902



32912

	Megr. sz.	Teherbírás kg	Kerék-Ø mm	Rakfelület H x Sz mm	Külső méret H x Sz x M mm	Kivitel	Önsúly kg
Kiszolgáló kocsi	32900	200	125	605 x 405	821 x 455 x 1178	nyitott vázkeretek	22
	32910	200	125	605 x 405	821 x 455 x 1178	nyitott vázkeretek	24
	32901	200	125	605 x 405	821 x 455 x 1178	polclapokkal	31
	32911	200	125	605 x 405	821 x 455 x 1178	polclapokkal	33
	32902	200	125	605 x 405	821 x 455 x 1282	ládákkal	28
	32912	200	125	605 x 405	821 x 455 x 1282	ládákkal	30

Euro ládák a 100. oldalon

Tartozékok 183-185. o.



32920



32921



32930



32931

**Kiszolgáló kocsi
moduláris rendszer**

Hegesztett acélcső és profilacél, porfestett brillantkék RAL 5007, csavarozott kivitel.

4 kormányzott TPE kerék, mélyhornyú golyóscsapágyas kerékgagyak.

2 keréken rögzítőfék, az EN 1757-3 európai szabvány szerint (platformkocsi biztonsága).

Szállítás alkatrészekre bontva.

Rakfelület magasságok:
285, 540, 795, 1050 mm

Teherbírás rakfelületenként 60 kg

32920

4 polc faanyag lapból, 10 mm magas perem.

32921

a 32920 típusal megegyező kivitel, de plusz 4 darab 1786 nyitott, H x Sz x M 500/450 x 310 x 200 mm méretű nyitott tárolódobozzal.

32930

4 polc faanyag lapból, 10 mm magas perem.

32931

a 32930 típusal megegyező kivitel, de plusz 8 darab 1786 nyitott, H x Sz x M 500/450 x 310 x 200 mm méretű nyitott tárolódobozzal.



	Megr. sz.	Teherbírás kg	Kerék- \emptyset mm	Rakfelület H x Sz mm	Külső méret H x Sz x M mm	Kivitel	Önsúly kg
Kiszolgáló kocsi	32920	250	125	320 x 470	430 x 513 x 1130	polclapokkal	24
	32921	250	125	320 x 470	430 x 513 x 1250	ládákkal	29
	32930	250	125	630 x 470	740 x 513 x 1130	polclapokkal	32
	32931	250	125	630 x 470	740 x 513 x 1250	ládákkal	43

**Tárolódobozok a 100.
oldalon**



Kiszolgáló kocsi moduláris rendszer

Hegesztett acélcső és profilacél,
porfestett brillantkék RAL 5007,
csavarozott kivitel.

4 kormányzott TPE kerék,
mélyhornyú golyóscsapágyas
kerékagyak.

2 keréken rögzítőfék, az EN
1757-3 európai szabvány
szerint (platformkocsik
biztonsága).

Szállítás alkatrészekre bontva.

Rakfelület magasságok:
285, 540, 795, 1050 mm

Teherbírás rakfelületenként 60 kg.

32940

4 polc faanyag lapból, 10 mm
magas perem.

32941

a 32940 típusal megegyező
kivitel, de plusz 12 darab 1786
nyitott, H x Sz x M 500/450 x
310 x 200 mm méretű nyitott
tárolódobozzal.

32950

4 polc faanyag lapból, 10 mm
magas perem.

32951

a 32950 típusal megegyező
kivitel, de plusz 16 darab 1786
nyitott, H x Sz x M 500/450 x
312 x 200 mm méretű nyitott
tárolódobozzal.



32940



32941



32950



32951

	Megr. sz.	Teherbírás kg	Kerék- \varnothing mm	Rakfelület H x Sz mm	Külső méret H x Sz x M mm	Kivitel	Önsúly kg
Kiszolgáló kocsi	32940	250	125	940 x 470	1050 x 513 x 1130	polclapokkal	42
	32941	250	125	940 x 470	1050 x 513 x 1250	ládákkal	58
	32950	250	125	1250 x 470	1360 x 513 x 1130	polclapokkal	50
	32951	250	125	1250 x 470	1360 x 513 x 1250	ládákkal	71



2881



2882



2883



2884



2891



2892

Szerelősori kocsi moduláris rendszer

Hegesztett acélcső és profilacél, porfestett brillantkék RAL 5007, csavarozott kivitel.

4 kormányzott TPE kerék, 125 x 32 mm, mélyhornyos golyós-csapágyas agyak.

2 keréken rögzítőfék, az **EN 1757-3 európai szabvány szerint (platformkocsi biztonsága)**.

Variálhatóan becsavarozható polcok, acélvázba fektetett faanyag lapok, bükk dekor felülettel, 12 mm magas peremmel. Becsavarozási osztás 100 mm, a dőlésszöge fokozatmentesen állítható 0° és 35° között, biztonságos rögzítés csillagfejű csavarokkal.

Teherbírás rakfelületenként 60 kg.

**Német szabadalom
10 2005 062 391**

2881 | 2883

Egyoldalas kivitel, 3 polc faanyag lapból, 12 mm magas perem.

2882

a 2881 típusal azonos kivitel, de plusz 12 darab H x Sz x Ma230/200 x 147 x 132 mm és

4 darab 350/300 x 210 x 145 mm méretű nyitott tárolódobozzal.

2884

a 2883 típusal azonos kivitel, de plusz 12 darab H x Sz x M 400 x 300 x 145 mm méretű Euro ládával.

2891

kétoldalas kivitel, 4 kétrészes polc faanyag lapokkal, 12 mm magas perem.

2892

a 2891 típusal azonos kivitel, de plusz 16 db H x Sz x Ma 230/200 x 147 x 132 mm, 24 db 350/300 x 210 x 145 mm és 12 db 350/300 x 210 x 200 mm méretű nyitott tárolódobozzal.

További polcok

Plusz polc	Megr. sz.
2881 2882	2888
2883 2884	2899
2891 2892	2898

Euro ládák és nyitott tárolódobozok a 100. oldalon

Megr. sz.	Teherbírás kg	Rakfelület H x Sz mm	Külső méret H x Sz x M mm	Kivitel	Polcok száma	Rakfelület magasságok mm	Önsúly kg
2881	250	900 x 315	1050 x 362 x 1205	polclapokkal	3	370, 670, 970	33
2882	250	900 x 315	1050 x 362 x 1205	ládákkal	3	370, 670, 970	40
2883	250	1240 x 415	1355 x 477 x 1197	polclapokkal	3	370, 670, 970	46
2884	250	1240 x 415	1355 x 477 x 1197	ládákkal	3	370, 670, 970	58
2891	300	1280 x 2 x 315	1420 x 740 x 1530	polclapokkal	4	370, 670, 970, 1270	96
2892	300	1280 x 2 x 315	1420 x 740 x 1530	ládákkal	4	370, 670, 970, 1270	123



Nyitott tárolódobozok

1781 - 1786

robusztus, ütésálló műanyagból, sima falú, ezért könnyen tisztítható. Szürke színben.

Euro ládák

1308 - 1339

Euro szabványos méretekben, minőségi, ütésálló műanyagból, elsősorban polietilénből (PE) és polipropilénből (PP) gyártva. Ezek az anyagok ellenállnak minden szokásos lúgnak és savnak, szagtalanok és íztelenek, fiziológiailag ártalmatlanok és -40° és $+100^{\circ}$ közötti hőmérséklet tartományban mérettartók és megőrzik anyagminőségüket. Szürke színben.

Fedél Euro ládákhoz

1315 | 1338

zsanéros fedél 2 bepattintható zárral, plombálható.



	Megr. sz.	Külső méret H x Sz x M mm	Belső méret H x Sz x M mm	Térfogat liter	Teherbírás kg	Önsúly kg	
Nyitott tárolódobozok	1781	170/145 x 102 x 78	–	–	1	0,1	
	1782	230/200 x 147 x 132	–	–	3,2	0,3	
	1783	350/300 x 210 x 145	–	–	8	0,6	
	1784	350/300 x 210 x 200	–	–	10,5	0,8	
	1786	500/450 x 310 x 200	–	–	24,5	1,4	
Euro ládák	1309	400 x 300 x 145	366 x 264 x 130	12	15	0,9	
	1335	600 x 400 x 145	558 x 358 x 142	28	20	1,6	
	1330	600 x 400 x 170	558 x 358 x 165	33	20	3,3	
	1336	600 x 400 x 220	558 x 358 x 216	43	20	1,8	
	1339	600 x 400 x 280	558 x 358 x 275	55	20	2,3	
	1308	600 x 400 x 325	558 x 358 x 320	64	20	3,8	
Fedél	1337	600 x 400 x 425	570 x 370 x 422	89	20	3,6	
	1315	400 x 300	–	–	–	0,4	
	1338	600 x 400	–	–	–	0,7	

ANYAGÁLLVÁNYOK

Minőségi:

Robustus acélszerkezet és ellenállóképes porfestett bevonat.
Made in Germany - német termék



4 minőségi kerék:

A könnyű mozgatáshoz és az optimális fordulékonyághoz.
Közülük 2 rögzítőfékkel.

Egyéni:

Különböző platformok és beállító rendszerek.



Magasságállítás.



EMELÉS ÉS
DARUTECHNIKA



ANYAGMOZGATÁS



SZEMÉLYEMELÉS



Anyagállványok

műanyag ládákhoz, acéllemez dobozokhoz, drótkosarakhoz stb., állítható magasságú és mobil.

Profilacél/cső konstrukció acéllemez platformmal. Porfestett brillantkék RAL 5007.

4 kormányzott TPE kerék, siklócsapágyas agy, közülük 2 rögzítőfékkel.

3260 | 3270

Acéllemez platform minden oldalon 20 mm magas peremmel. Nem dönthető, 25 mm osztással állítható magasság.

3280 | 3282

Acéllemez platform egy oldalon ütköztető peremmel, egyenes vagy 15° és 30° szögben dönthető, 25 mm osztással állítható magasság.



3260



3270



3280



3282



Alkalmazási példa

	Megr. sz.	Teherbírási kg	Kerék-Ø mm	Rakfelület H x Sz mm	Magasságállítás tól-ig mm	Önsúly kg	
Anyagállványok	3260	150	75	605 x 405	524 – 774	17	
	3270	150	75	605 x 405	720 – 995	17	
	3280	150	75	510 x 410	500 – 775	18	
	3282	150	75	510 x 410	755 – 1105	18	



3285



3286



3290



3291



3191

Anyagállványok

műanyag ládákhoz, acéllemez dobozokhoz, drótkosarakhoz stb., állítható magasságú és mobil.

Profilacél/cső konstrukció acéllemez platformmal. Porfestett brillantkék RAL 5007.

4 kormányzott TPE kerék, siklócsapágyas agy, közülük 2 rögzítőfékkel.

3285

Acéllemez platform egyik oldalon ütköző peremmel, egyenes vagy 15° és 30° fokban dönthető, fokozatmentes magasságállítás fogasléc csörölővel, terhelés alatt is lehetséges. 2 teleszkópos oszlop.

3286

Acéllemez platform egyik oldalon ütköző peremmel, egyenes vagy 15° és 30° fokban dönthető, fokozatmentes magasságállítás hidraulikus szivattyúval, terhelés alatt is lehetséges. Lábpedálos működtetés, finoman szabályozható süllyesztő szelep.

3290 | 3291

Acéllemez platform egyik oldalon ütköző peremmel, egyenes vagy 15° és 30° fokban dönthető, fokozatmentes magasságállítás, forgatható és reteszeltető, pneumatikus süllyesztési csillapítás.

Görgős bak

3191

hosszú anyagok alátámasztására fűrészeken, préseken, fűrőgépeken stb. Fokozatmentesen állítható magasság, forgatható és reteszeltető, pneumatikus süllyesztési csillapítással. Mobil.

Acélcső támasztó görgő 450 mm, Ø 60 mm, golyócsapágyazott. Mindkét oldalon erős, 20 mm-rel a henger felső széle fölé nyúló ütközők (széles munkadaraboknál automatikusan elfordulnak). 4 kormányzott kerék, mindegyik rögzítőfékkel.



	Megr. sz.	Teherbírás kg	Kerék-Ø mm	Rakfelület H x Sz mm	Magasságállítás tól-ig mm	Önsúly kg
Anyagállványok	3285	250	125	750 x 450	655 – 1025	35
	3286	250	125	750 x 450	720 – 1080	39
	3290	150	75	510 x 410	510 – 700	24
	3291	150	75	510 x 410	720 – 1070	28
Görgős bak	3191	150	75	–	780 – 1130	21

NEHÉZ KOCSIK



Moduláris rendszer:

Többfunkciós moduláris rendszer a bevált fetra dugaszolt és csavarozott rögzítési elvvel. A MultiVario anyagmozgató eszközök sokféle-képpen variálhatók, cserélhetők és kiegészíthetők.



Elastikus tömörgumi kerek:

Nagyon kényelmes a könnyű, rendkívül rugalmas futásnak köszönhetően. Nem hagy nyomot, golyóscsapágyazással.

Rakfelület:

Vízálló rétegelt lemezből készült csúszásmentes szitanyomott rakfelület lap.

Robusztus és elegáns:

Kifejezetten nehéz terhekhez tervezve. Ránézésre "egy darabból öntve". "lekerekített sarkokkal".





12592 | 12593 | 12595 |



12582 | 12583 | 12585 |



12502 | 12503 | 12505 |

EMELÉS ÉS
DARUTECHNIKA

ANYAGMOZGATÁS



SZEMÉLYEMELÉS

Super-MultiVario szállítókoszi moduláris rendszer

A Super MultiVario szállítókoszi kifejezetten nehéz rakományokhoz készült.

A minőségi elasztikus tömör gumikerekek golyóscsapágyas agyakkal kiváló kezelhetőséget és nagyon sima futást tesznek lehetővé.

Hegesztett acélcső és profilacél, porfestett brillantkék RAL 5007.

Vízálló rétegelt lemezből készült csúszásmentes szitanyomott platformok.

2 kormányzott és 2 fix kerék, elasztikus tömör gumibronccsal 200 x 50 mm, kékesszürke, nyommentes. Golyóscsapágyas kerékgagyak.

Rögzítőfék a kormányzott kerekeken, az **EN 1757-3 európai szabvány szerint (platformkoszik biztonsága)**.

Rakfelület magassága: 283 mm

Támasztóoszlopos koszi 12582 - 12586

4 támasztóoszloppal, csavarozható.

Hasznos hossz 600 mm.

	Megr. sz.	Teherbírási Kg	Kerék-Ø mm	Rakfelület H x Sz mm	Külső méret H x Sz x M mm	Önsúly kg	
Alapkoszi	12592	1200	200	1000 x 700	1076 x 700 x 283	38	
	12593	1200	200	1200 x 800	1276 x 800 x 283	42	
	12595	1200	200	1600 x 800	1676 x 800 x 283	56	
	12596	1200	200	2000 x 800	2076 x 800 x 283	86	
Támasztóoszlopos koszi	12582	1200	200	1000 x 700	1076 x 700 x 887	42	
	12583	1200	200	1200 x 800	1276 x 800 x 887	46	
	12585	1200	200	1600 x 800	1676 x 800 x 887	60	
	12586	1200	200	2000 x 800	2076 x 800 x 887	90	
Tolófogantyús koszi	12502	1200	200	1000 x 700	1155 x 700 x 1005	42	
	12503	1200	200	1200 x 800	1355 x 800 x 1005	47	
	12505	1200	200	1600 x 800	1755 x 800 x 1005	60	
	12506	1200	200	2000 x 800	2155 x 800 x 1005	87	

Tartozékok 183-185. o.



Super-MultiVario szállítókosci moduláris rendszer

A Super MultiVario szállítókosci kifejezetten nehéz rakományokhoz készült.

A minőségi elasztikus tömörgumi kerekek golyóscsapágyas agyakkal kiváló kezelhetőséget és nagyon sima futást tesznek lehetővé.

Hegesztett acélcső és profilacél, porfestett brillantkék RAL 5007. Vízálló rétegelt lemezből készült csúszásmentes szitanyomott platformok.

2 kormányzott és 2 fix kerék, elasztikus tömörgumi abronccsal 200 x 50 mm, kékeszürke, nyommentes. Golyóscsapágyas kerékgagyak.

Rögzítőfék a kormányzott kerekeken, az EN 1757-3 európai szabvány szerint (platformkosciak biztonsága).

Homlokfalacos kosci 12512 - 12516

Homlokfal sima, vízálló szitanyomott lapból.

Homlokfal magasság: 500 mm

Asztalkosci 12497

Négyzet alakú rakfelületek.

A felső platform teherbírása 500 kg.

Asztalkosci 12402 - 12406 12422 - 12426

Téglalap alakú rakfelületek.

A felső és a középső platform teherbírása 500 kg.

Kiegészítő készlet 2149

Acéllemez fiók golyós kihuzattal és hengerzárral.

Magasság x szélesség x belső mélység 105 x 410 x 475 mm (kocsinként 2 db szerelhető fel, kivéve a 12497 típust, amelynél csak 1).

Tartozékok 183-185. o.



12512 | 12513 | 12515 |



12497



12402 | 12403 | 12405 |



12422 | 12423 | 12425 |



Kiegészítő készlet asztalkoscihoz

Acéllemez fiók golyós kihuzattal és hengerzárral.

Magasság x szélesség x belső mélység 105 x 410 x 475 mm



Fiókosztó készlet

horganyzott acéllemezéből, dugaszolható. 2 hosszanti osztó és 6 elválasztó lemez.

	Megr. sz.	Teherbírás kg	Kerék-Ø mm	Rakfelület H x Sz mm	Külső méret H x Sz x M mm	Szintmagasságok mm	Önsúly kg
Homlokfalacos kosci	12512	1200	200	1000 x 700	1155 x 700 x 1005	283	45
	12513	1200	200	1200 x 800	1355 x 800 x 1005	283	52
	12515	1200	200	1600 x 800	1755 x 800 x 1005	283	64
	12516	1200	200	2000 x 800	2155 x 800 x 1005	283	96
asztalkosci	12497	1200	200	700 x 700	910 x 700 x 925	283, 925	54
	12402	1200	200	1000 x 700	1210 x 700 x 925	283, 925	67
	12403	1200	200	1200 x 800	1410 x 800 x 925	283, 925	77
	12405	1200	200	1600 x 800	1810 x 800 x 925	283, 925	100
	12406	1200	200	2000 x 800	2210 x 800 x 925	283, 925	156
	12422	1200	200	1000 x 700	1210 x 700 x 925	283, 604, 925	97
	12423	1200	200	1200 x 800	1410 x 800 x 925	283, 604, 925	108
	12425	1200	200	1600 x 800	1810 x 800 x 925	283, 604, 925	144
	12426	1200	200	2000 x 800	2210 x 800 x 925	283, 604, 925	228
	Acéllemez fiók	2149	-	-	-	-	-
Fiók készlet	2148/ES	-	-	-	-	-	-



18202 | 18203



18212-1 | 18213-1



18302 | 18303



18312-1 | 18313-1

Super-MultiVario szállítókosci moduláris rendszer

A Super MultiVario szállítókosci kifejezetten nehéz rakományokhoz készült.

Hegesztett acélcső és profilacél, porfestett brillantkék RAL 5007.

1 fix és 3 behelyezhető polc vízálló, teherbíró rétegelt lemezből. 1 oldal szitanyomott csúszásmentes, a másik oldala síma. A polcok variálhatóan használhatók. 100 mm osztás.

Polcmagasságok:

283, 688, 1088, 1488 mm

Teherbírás polconként 180 kg.

A minőségi elasztikus tömörgumi kerekek golyóscsapágyas agyakkal kiváló kezelhetőséget és nagyon síma futást tesznek lehetővé.

2 kormányzott és fix kerék, elasztikus tömörgumi kerekek 200 x 50 mm, kékeszürke nyommentes abroncs, golyóscsapágyas agyak.

Rögzítőfék a kormányzott kerekeken, az EN 1757-3 európai szabvány szerint (platformkocsi biztonsága).

Emeletes kocsi

18212-1 | 18213-1 | 18312-1 | 18313-1

Homloklalak függőleges merevítő csövekkel egymástól kb. 130 mm távolságban, 1 hosszú fal a beakasztáshoz, függőleges csőmerevítővel.

Polcok

Felár vagy csökkentett ár, 1 pár tartókonzzal együtt

Méret mm Megr. sz.

1000 x 700 E18202ETAW

1200 x 800 E18203ETAW

	Megr. sz.	Teherbírás kg	Kerék-Ø mm	Rakfelület H x Sz mm	Külső méret H x Sz x M mm	Önsúly kg
Emeletes kocsi	18202	1200	200	1000 x 700	1173 x 700 x 1583	85
	18203	1200	200	1200 x 800	1373 x 800 x 1583	101
	18212-1	1200	200	1000 x 700	1184 x 724 x 1583	103
	18213-1	1200	200	1200 x 800	1384 x 824 x 1583	121
	18302	1200	200	1000 x 700	1173 x 700 x 1817	84
	18303	1200	200	1200 x 800	1373 x 800 x 1817	103
	18312-1	1200	200	1000 x 700	1184 x 724 x 1817	110
	18313-1	1200	200	1200 x 800	1384 x 824 x 1817	128

Tartozékok 183-185. o.

TARTÓKONZOLOS KOCSIK

Robustus konstrukció:

Erős vázkeret négyzetes zártprofilból, stabil bilincsekkel összecsavarozva.

Variálható rendszer:

Állítható konzolok, választhatóan egy vagy két oldalasan. Kiegészítő elemekkel tetszés szerint bővíthető.



TPE kerék:

Az innovatív, vonzó fetra dizájnt képviselő TPE könnyű futású kerék nem hagy nyomot és szagtalan. Különösen könnyű futású mélyhornyú golyóscsapágy.



Fa polcok:

Vízálló rétegzelt lemezből, csúszásgátló és sima oldallal.



4614 | 4615 |



4624 | 4625 | 4626



Tartókonzolok PVC tömlővel



Legurulás elleni biztosítás



Tolófogantyú



Tartókonzolos kocsi moduláris rendszer

Variálható rendszer hosszú áruk szállítására és tárolására. A konzolok fokozatmentesen állíthatók, a kocsi teljesen csavarozott.

Stabil, négyszög zártprofilból készült vázkeret. Erős csavaros bilincsekkel összekötött kerék-tartók, oszlopok és tartókonzolok. Acélcső tartókonzolok 27 mm Ø csavarozott bilincsekkel. Porfestett brillantkék RAL 5007.

2 kormányzott és 2 fix TPE kerék, mélyhornyú golyóscsapágyas kerékgagyak. Rögzítőfék a kormányzott kerekeken **az EN 1757-3 szabvány szerint**.

Szállítás alkatrészekre bontva.

4614 | 4615 | 4616

Egy oldalon 12 tartókonzol, hasznos hossz 600 mm, állvány hasznos magassága 1450 mm.

Teherbírás szintenként 80 kg.

4624 | 4625 | 4626

24 tartókonzol kétoldalasan (oldalanként 12 db), hasznos hossz 370 mm, állvány hasznos magassága 1450 mm.

Teherbírás szintenként 120 kg (60 kg/oldal).

Speciális kivitel:

PVC tömlő

3 mm vastag PVC tömlővel bevont tartókonzolok a lecsúszás megakadályozása és a rakomány védelme érdekében.

Legurulás elleni védelem

ütközőként a tartókonzolok végére szerelhető fel. Hasznos magasság: 30 mm PVC tömlővel: 27 mm

Felár kocsinként egyoldalas tartókonzolokkal 59,- €
• kétoldalas tartókonzolokkal 118,- €

Legurulás elleni védelem felár tartókonzolonként 4,92,- €

A kocsi, ill. a tartókonzol megrendelési számát egészítse ki az "AS" megjelöléssel, pl. „4614AS”, ill. „E4614TAAS”.

Tolófogantyú:

bilincsekkel a kocsi külső oszlopára csavarozható.

Megr. sz. 4680

Tartozékok 110, 183-185. o.

	Teherbírás kg	Váz H x Sz mm	TPE kerék mm	Külső méret H x Sz x M mm	Tartókonzolok porfestett bevonattal		Tartókonzolok porfestett bevonattal és PVC tömlővel borítva	
					Megr. sz.	Megr. sz.	Megr. sz.	Megr. sz.
Tartó- konzolos kocsi	500	1200 x 800	200 x 40	1400 x 800 x 1807	4614		4614-1	
	500	1600 x 800	200 x 40	1800 x 800 x 1807	4615		4615-1	
	500	2000 x 800	200 x 40	2200 x 800 x 1807	4616		4616-1	
	500	1200 x 800	200 x 40	1400 x 800 x 1807	4624		4624-1	
	500	1600 x 800	200 x 40	1800 x 800 x 1807	4625		4625-1	
	500	2000 x 800	200 x 40	2200 x 800 x 1807	4626		4626-1	



Komponensek tartókonzolos kocsikhoz

Így a standard tartókonzolos kocsik tetszés szerint kiegészíthetők, pl. további oszlopokkal és tartókonzolokkal vagy keréktraverzekkel. Vízszintes merevítők speciális hosszúságban szállíthatók.

Fa polcok tartókonzolos kocsikhoz

vízálló rétegeelt lemezből, 15 mm vastag, mindkét oldalon használható, egy oldala sima, egy oldala csúszásgátló (szitanyomott), rögzítő bilincsekkel.

A tartókonzolos kocsik 600 mm hosszú konzoljai

nem alkalmasak mindkét oldali felszerelésre.

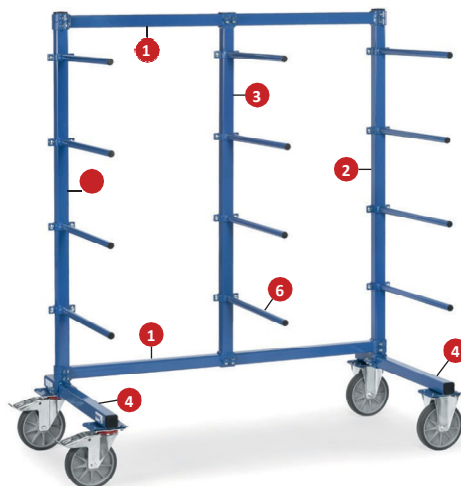

Komponensek tartókonzolos



Fa polcok tartókonzolos

		Megr. sz.			
Komponensek tartókonzolos kocsikhoz	1	Vízszintes merevítő rúd 1200 mm hosszú	E4614HS		
		Vízszintes merevítő rúd 1600 mm hosszú	E4615HS		
		Vízszintes merevítő rúd 2000 mm hosszú	E4616HS		
	2	Külső oszlop	E4614AP		
	3	Középső oszlop	E4614MP		
	4	Keréktraverz (kerekek nélkül)	E4614RT		
	5	Tartókonzol 370 mm hosszú (1 készlet = 2 db)	E4624TA		
		Tartókonzol 370 mm hosszú PVC tömlővel (1 készlet = 2 db)	E4624-1TA		
	6	Tartókonzol 600 mm hosszú	E4614TA		
		Tartókonzol 600 mm hosszú PVC tömlővel	E4614-1TA		
Fa polcok tartókonzolos kocsikhoz	7	Méret	Megr. sz.	Megr. sz.	
		1.200 x 600 mm	E4614ET	63,-	E4614-1ET
		1600 x 600 mm	E4615ET	93,-	E4615-1ET
	8	2000 x 600 mm	E4616ET	97,-	E4616-1ET
		1.200 x 370 mm	E4624ET	45,-	E4624-1ET
		1600 x 370 mm	E4625ET	73,-	E4625-1ET
	2000 x 370 mm	E4626ET	80,-	E4626-1ET	

MUNKADARABSZÁLLÍTÓ KOCSIK

Rend a szerelő munkahelyen:

Egyedi konfiguráció konzolokkal, dobozokkal és tálcákkal.

Extrém robusztus:

Stabil szögacél szerkezet, behegesztett dróthálóval, hálósztás 75 x 75 mm, huzalvastagsága 7 mm!



TPE kerék:

Az innovatív, vonzó fetra dizájnt képviselő TPE könnyű futású kerék nem hagy nyomot és szagtalan. Különösen könnyű futású mélyhornyú golyóscsapágy.



Végigfutó rakfelület:

Hosszú áruk a középső részen is szállíthatók.

**1301**

Munkadarabszállító kocsi, profilacél konstrukció behegesztett 75 x 75 mm osztású dróthálóval, porfestett brillantkék RAL 5007. Végigfutó polc, faanyag lap, bükk dekor felület.

Kerekek:

2 kormányzott és 2 fix TPE kerék, mélyhornyú golyóscsapágyas kerékagyak. Kormányzott kerekek rögzítőfékkel.

Felépítmény magasság 1250 mm
Teljes magasság 1536 mm
A rácsok dőlése 11%.

Tartozékok:

Hegesztett acél, porfestett szürke RAL 7035

Tüskekonzol

10 mm Ø, hossz 200 és 300 mm, teherbírás 10 kg

Csőkonzol

16 mm Ø, hossz 300 mm

15 kg teherbírás

22 mm Ø, hossz 300 mm

25 kg teherbírás

27 mm Ø, hossz 300 mm

25 kg teherbírás

Hullámos konzol

Tengelytávolság 55 mm

Hossz 320 mm

Teherbírás 25 kg

Villakonzol

Szabad szélesség 50 mm

Hossz 300 mm

Teherbírás 25 kg

Anyagdoboz

H x Sz x M = 250 x 150 x 80 mm

Teherbírás 25 kg

Anyagtálca

H x Sz x M = 1200 x 250 x 40 mm

Teherbírás 50 kg

Nyitott tárolódoboz

Polipropilén, kék

H x Sz x M = 300 x 230 x 150 mm



1301 tartozékokkal

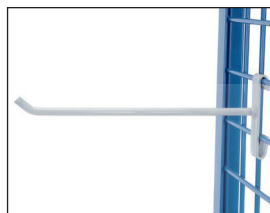

Tüskekonzol 1310

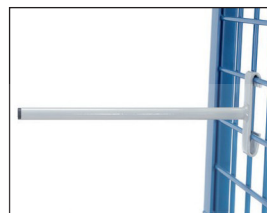

Csőtartó 1312



Anyagdoboz 1306



Csőkonzol 1302



Csőkonzol 1303



Anyagtálca 1316

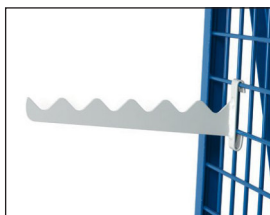

Hullámos konzol 1314



Villakonzol 1305



Nyitott tárolódoboz 1307

	Megr. sz.	Teherbírás kg	Rakfelület H x Sz mm	TPE kerék mm	Önsúly kg
MUNKADARABSZÁLLÍTÓ KOCSIK	1301	600	1200 x 800	200 x 40	90
	Megr. sz.	Teherbírás kg	Méret mm		Önsúly kg
Tüskekonzol	1310	10	10 Ø x 200 hossz		0,3
	1311	10	10 Ø x 300 hossz		0,4
Csőkonzol	1312	15	16 Ø x 300 hossz		0,3
	1302	25	22 Ø x 300 hossz		0,4
	1303	25	27 Ø x 300 hossz		0,5
Hullámos konzol	1314	25	320 hossz		0,6
Villakonzol	1305	25	50 mm belső szélesség x 300 mm hossz		1,0
Anyagdoboz	1306	25	H x Sz x M = 250 x 150 x 80		1,1
Anyagtálca	1316	50	H x Sz x M = 1200 x 250 x 40		7,0
Nyitott tárolódoboz	1307		H x Sz x M = 300 x 230 x 150		0,5

Tartozékok 183-185. o.

LAPSZÁLLÍTÁS

Tiszta ügy:

7 beállítási lehetőség a vázszerkezetbe tisztán integrált bedugható támaszok számára.

Sokoldalú felhasználási lehetőség:

Nagyméretű lapok szállítására és tárolására.

**TPE kerék:**

Az innovatív, vonzó fetra dizájnt képviselő TPE könnyű futású kerék nem hagy nyomot és szagtalan. Különösen könnyű futású mélyhornyú golyóscsapágy.

**Robusztus:**

750 kg standard teherbírás, opcióként 1200 kg.



Lapszállító kocsi

4155 | 4156

Lapszállító kocsi szorító pofákkal. Hegesztett acél konstrukció, porfestett brillantkék RAL 5007.

Szorítófelület filc borítással. Választhatóan tömörgumi vagy levegős abroncsok, görgőscsapágyas kerékagyak.

Biztonságos rögzítés az összecukódó szerkezetre nehezedő teher súlya által. Maximális befogási szélesség 0-60 mm.



4155 | 4156



4157 | 4158

4157 | 4158

Lapszállító kocsi, mint a 4155 | 4156, de a befogási szélesség 30-95 mm (ablakokhoz alkalmas).

Lapszállító

kocsi 4165 |

4166

U alakú lapszállító kocsi, acéllemez konstrukció, porfestett brillantkék RAL 5007, belső felületek filc borítással.

Választhatóan tömörgumi vagy levegős abroncsok, görgőscsapágyas kerékagyak.

Szabad szélesség 150 mm.



4165 | 4166



4175 | 4176

4175 | 4176

Lapszállító kocsi, mint a 4165 | 4166, de támasztó és tolófogantyúval.

Szabad szélesség 150 mm.



Alkalmazási példa

	Megr. sz.	Teherbírás kg	Magasság mm	Lapát hossz mm	Lapátszélesség mm	Teljes szélesség mm	Tömörgumi abroncs mm	Levegős kerék mm	Önsúly kg
Lapszállító kocsi	4155	250	305	300	60	284	260 x 56	–	8
	4156	250	305	300	60	298	–	260 x 85	6
	4157	250	307	300	95	319	260 x 56	–	8
	4158	250	307	300	95	333	–	260 x 85	6
	4165	500	260	500	150	343	260 x 56	–	8
	4166	400	260	500	150	357	–	260 x 85	6
	4175	500	905	500	150	343	260 x 56	–	10
	4176	400	905	500	150	357	–	260 x 85	8



1075 | 1076



2075 | 2076

Lapszállító molnárkocsik 1075 | 1076

Lapszállító molnárkocsik nagyméretű fa és műanyag lapok hosszanti szállítására, acélcső konstrukció acéllemez lapáttal, porfestett, brillantkék RAL 5007 színben.

Választhatóan tömörgumi vagy levegős abroncsokkal.
Görgőscsapágyas agyak.

2 db 50 mm Ø támasztógörgő.

Szállítás alkatrészekre bontva.

2075 | 2076

Lapszállító molnárkocsi, mint a 1075 | 1076, de profilírozott gumival (csúszásmentes) borított felfekvő felületekkel és lebillenés elleni biztosításként állítható leszorítóval.



Alkalmazási példa

NOVOTRANSZ

EMELÉS ÉS
DARUTECHNIKA

ANYAGMOZGATÁS



SZEMÉLYEMELÉS

	Megr. sz.	Teherbírás kg	Magas- ság mm	Lapát hossz mm	Lapátszélesség mm	Teljes szélesség mm	Tömörgumi abroncs mm	Levegős kerék mm	Önsúly kg
Lapszállító molnárkocsi	1075	400	1430	500	200	680	250 x 60	–	18
	1076	350	1440	500	200	680	–	260 x 85	16
	2075	400	1450	500	200	680	250 x 60	–	20
	2076	350	1460	500	200	680	–	260 x 85	18



Lapszállító kocsi

4411 | 4412 | 4413

fix csőtámaszokkal. Hegesztett acélcső és profilacél, porfestett brillantkék RAL 5007.

Faanyag lap platform, bükk dekor felület.

Csavarozott acélcső szerkezetű felépítmény. 2 kormányzott és 2 fix TPE kerék 200 x 40 mm, mélyhornyos golyóscsapágyas agyak. Kormányzott kerekek rögzítőfékkel.

Támaszmagasság: 1050 mm

Tartókengyel magasság: 300 mm



4411 | 4412 |



4431 | 4432 |

4431 | 4432 | 4433

mint a 4411 | 4412 | 4413

típusok, de a rakfelületre ráragasztott finoman barázdált gumival. Csúszásgátló. Védi az érzékeny szállított árukat.

4445

Hegesztett profilacél és acélcső, rakfelület csúszásmentes szitanyomott, vízálló rétegelt lemezből.

2 kormányzott és 2 fix TPE kerék, 200 x 40 mm, mélyhornyú golyóscsapágyas agyak. Kormányzott kerekek rögzítőfékkel.

Támaszmagasság: 1150 mm



4445

	Megr. sz.	Teherbírási kg	Kerék-Ø mm	Rakfelület H x Sz mm	Külső méret H x Sz x M mm	Önsúly kg	
Lapszállító kocsi fix csőtámaszokkal	4411	600	200	1070 x 335	1070 x 610 x 1321	36	
	4412	600	200	1070 x 435	1070 x 710 x 1321	41	
	4413	600	200	1270 x 535	1270 x 810 x 1321	45	
Lapszállító kocsi recés gumival	4431	600	200	1070 x 335	1070 x 610 x 1321	34	
	4432	600	200	1070 x 435	1070 x 710 x 1321	39	
	4433	600	200	1270 x 535	1270 x 810 x 1321	43	
Lapszállító kocsi	4445	500	200	1500 x 400	1500 x 710 x 1510	59	



4463 | 4463-1 | 4465 | 4465-

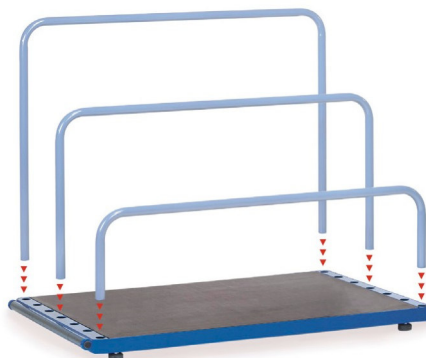

4363 | 4365

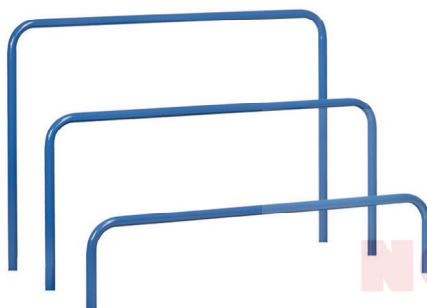

3012 - 9016

NOVOTRANSZ

EMELÉS ÉS
DARUTECHNIKA

ANYAGMOZGATÁS

SZEMÉLYEMELÉS

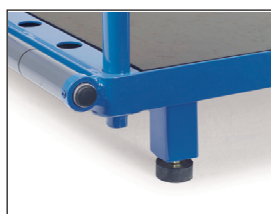

Raklap lábak 2021



	Megr. sz.	Teherbírás kg	Kerék-Ø mm	Rakfelület H x Sz mm	Külső méret H x Sz x M mm	Önsúly kg
Lapszállító kocsi bedugható konzolokhoz (konzolok nélkül)	4463	750	200	1200 x 800	1320 x 800 x 295	41
	4463-1	1200	200	1200 x 800	1320 x 800 x 295	46
	4465	750	200	1600 x 800	1720 x 800 x 295	60
	4465-1	1200	200	1600 x 800	1720 x 800 x 295	66
Laptároló állvány (konzolok nélkül)	4363	1200	-	1200 x 800	1365 x 800 x 100	45
	4365	1200	-	1600 x 800	1765 x 800 x 100	51
	Megr. sz.	Hossz mm	Magasság mm	Önsúly kg		
Bedugható konzolok lapszállító kocsihoz és laptároló állványokhoz	3012	1200	300	5		
	6012	1200	600	6		
	9012	1200	900	7,5		
	3016	1600	300	6		
	6016	1600	600	7		
	9016	1600	900	8,5		
Raklap lábak	2021	-	-	6		

Lapszállító kocsi**4463 | 4463-1****4465 | 4465-1****max. 1200 kg teherbírás**

Hegesztett profilacél és acélcső, porfestett, szitanyomott lemez.

7 beállítási lehetőség a bedugható konzolok számára.

Szállítás konzolok nélkül.

Köztes konzoltávolság 90 mm.

2 kormányzott és 2 fix TPE kerék, kormányzott kerekek rögzítőfékkel.

750 kg = TPE abrasz, mélyhornyú golyóscsapágyas kerékgagyak.

1200 kg = tömör gumi elasztikus abraszok, kékeszürke, nyomott nem hagyó, golyóscsapágyas agyak.

Rakfelület magasság: 295 mm

Laptároló állvány**4363 | 4365****1200 kg teherbírás**

Hegesztett profilacél és acélcső, porfestett, fa platform. 4 gumi láb.

7 beállítási lehetőség a bedugható konzolokhoz.

Szállítás konzolok nélkül.

Köztes konzoltávolság 90 mm.

Az egyik oldalon hatrészes bevezető görgő.

Raklap lábak**2021**

Tartozékként laptároló állványhoz. 100 mm alátolási magasság, raklapemelőhöz vagy villástargoncákhoz.



Üvegtábla kocsi | lapszállító kocsi

üvegtáblák, fa és műanyag lapok, valamint komplett ablakok és ajtók biztonságos szállításához.

Hegesztett profilacél és acélcső.
Porfestett, brillantkék RAL 5007.

2 kormányzott és 2 fix kerék,
tömörgumi elasztikus abroncsok,
kékesszürke, nem hagy nyomot,
golyóscsapágyas agyak.

Rögzítőfék a kormányzott
kerekeken, az **EN 1757-3**
európai szabvány szerint
(platformkocsi biztonsága).

1200 kg teherbírás.

4454 | 4455 | 4456

egyoldalas felfekvő felületek
profilgumi borítással.

4474 | 4475 | 4476

kétoldalas felfekvő felületek
profilgumi borítással.



4454 | 4455 |



4474 | 4475 |

	Megr. sz.	Teherbírás kg	Kerék- \emptyset mm	Külső méret H x Sz x M mm	Felfekvő felület H x Sz mm	Támasz- magasság mm	Önsúly kg
Egyoldalas felfekvés	4454	1200	200	1276 x 800 x 1788	1276 x 430	1450	66
	4455	1200	200	1676 x 800 x 1788	1676 x 430	1450	74
	4456	1200	200	2076 x 800 x 1788	2076 x 430	1450	99
Kétoldalas felfekvés	4474	1200	200	1276 x 800 x 1783	1276 x 2 x 230	1450	72
	4475	1200	200	1676 x 800 x 1783	1676 x 2 x 230	1450	80
	4476	1200	200	2076 x 800 x 1783	2076 x 2 x 230	1450	103

HOSSZÚANYAG KOCSIK

Alkalmazás:

Fordulékony kocsi hosszú áruk, pl. csövek, profilok, rúdanyagok stb. szállításához. 1,5 - 3 tonna teherbírás.

Kivehető támasztóoszlopok:

A könnyű be- és kirakodás érdekében.



EMLÉS ÉS
DARUTECHNIKA



ANYAGMOZGATÁS



SZEMÉLYEMELÉS



Fordulékony:

A 4 kormányzott kerék vagy a rombusz alakú kerékelrendezés miatt egy helyben körbe forgatható.

Kiméli a padlót:

Érzékeny padlókra is alkalmas a nyomot nem hagyó gumiabroncsoknak köszönhetően.



Hosszúanyag kocsi

Hegesztett profacél konstrukció, bedugható acélcső oszlopokkal, porfestett, brillantkék RAL 5007.

2110

Vízálló fa platform. Kerekek: 4 nagy teherbírású kormányzott kerék, elastikus tömör gumi abroncsok, kékeszürke, nem hagy nyomot, golyóscsapágyas agyak, a 2 kormányzott kerék rögzítőfékkel.

2111

2 anyagtálca, középen nyitott a daruval vagy targoncával való rakodásához. Kerekek: középen 2 fix kerék, a homlokoldalon 1-1 kormányzott kerék 200 x 50 mm poliuretán abroncsokkal. Golyóscsapágyas kerékagyak. Rögzítőfék a középső kerék-készleten.

2113

2 anyagtálca, középen nyitott a daruval vagy targoncával való rakodásához. Kerekek: középső kerékkészlet elastikus tömör gumi 360 x 75 mm abroncsokkal, a homlokoldalon 1-1 kormányzott kerék 200 x 50 mm elastikus tömör gumi abroncsokkal, kékeszürke, nyommentesen. Rögzítőfék a középső kerékkészleten.

2123

mint a 2113, de a kerekek poliuretán abroncsokkal.



2110



2111



2113

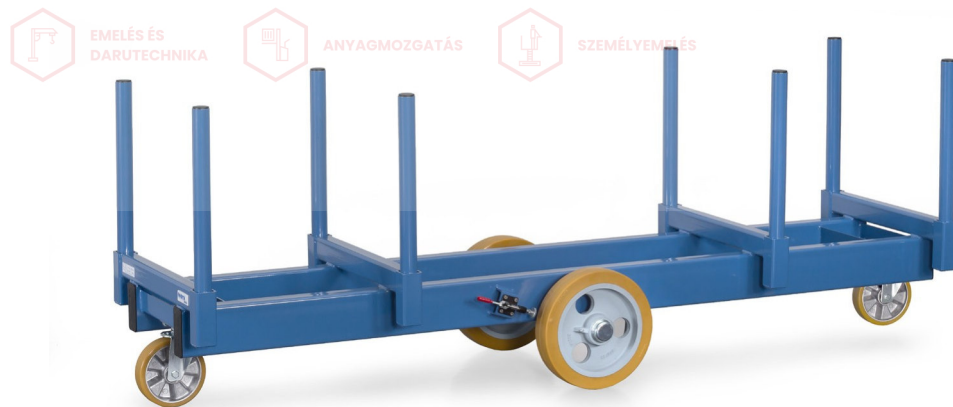

2123

	Megr. sz.	Teherbírás kg	Külső méret H x Sz x M mm	Rakfelület magasság mm	Oszlop hasznos hossz mm	Szabad szélesség mm	Kerékabroncs mm	Önsúly kg
Hosszúanyag kocsi	2110	1500	700 x 700 x 895	338	550	510	200 x 50	61
	2111	1500	2000 x 600 x 850	350	500	500	200 x 50	74
	2113	2500	2500 x 700 x 920	420	500	600	360 x 75 / 200 x 50	175
	2123	3000	2500 x 700 x 920	420	500	600	360 x 75 / 200 x 50	178

BILLENTŐ TÁROLÓK | ÖNBILLENTŐ TÁROLÓK | BILLENŐ TÁROLÓK

Kompromisszummentes minőség:

Minőségi acéllemez, robottal
olajtömörre hegesztve, szemcse-
fúvott, porfestett felület.



Biztonság és kezelés: Ergonomikus
elrendezésű külön fogantyúk a toláshoz
és a billentéshez. 4 kerék a jó stabilitás
érdekében minden helyzetben.
Alapkitelben TOTALSTOP központi
fékrendszerrel a biztonságos billentési
művelet érdekében.

Jövőbiztos:

A leeresztő csap és az elválasztó
szita könnyen és kedvező költséggel
utólag is felszerelhető.





Billentő tároló

4701- 4703 |

4701/7016 - 4703/7016

dönthetően rögzített tartály
2 mm vastag acélelemezről, felül
kétszer visszahajtott perem,
duplán visszahajtott kiöntő él,
olajtömör hegesztés.

Alváz 3 mm vastag szögacél
profilokból, integrált
targoncapapucssokkal. Fellépő
lemez és billentés-biztosítás, cső
tolófogantyú. Porfestett
brilliantkék RAL 5007 vagy
antracit RAL 7016.

Kerekek: 2 kormányzott és
2 fix TPE kerék 200 x 40 mm,
mélyhornyú golyóscsapágyas
agyak.

Alapkitelben TOTALSTOP
központi fékrendszer a
kormányzott kerekeken, az
**EN 1757-3 európai szabvány
szerint (platformos targoncák
biztonsága).**

Mobil és targoncával való
mozgathoz.

4701 | 4701/7016



4704 |

4704/7016

Kerekek: 2 kormányzott és 2
fix kerék, elasztikus tömörgumi
200 x 50 mm, kékeszürke
nyommentes broncs,
golyóscsapágyas agyak.

Alapkitelben TOTALSTOP
központi fékrendszer a
kormányzott kerekeken, az
**EN 1757-3 európai szabvány
szerint (platformos targoncák
biztonsága).** Részletek a 5.
oldalon.

Mobil és targoncával való
mozgathoz.

4702 | 4702/7016 - 4704 | 4704/7016



Biztosító lánc

Szemes lánc lecsúszás
elleni biztosításként
vontató horoggal.



TOTALSTOP központi fékrendszer

Alapkitelben a kormányzott
kerekeken.



Leeresztő csap

Utólag is felszerelhető. Szita a
folyadékok és a szilárd anyagok
szétválasztásához.



Tartozékok

Leeresztő csap

Szita a folyadékok és a szilárd
anyagok szétválasztásához. Az
adott billentő tároló
megrendelési számát egészítse
ki egy „A” betűvel (pl. 4701A).
Utólag is beszerelhető.

Targonca papucs méretek		Megr. sz.		Térfogat liter	A mm	B mm	C mm	D mm
		4701	4701/7016	250	194	203	603	72
		4702	4702/7016	450	194	203	603	72
		4703	4703/7016	600	194	327	727	72
		4704	4704/7016	800	194	577	977	72

Térfogat liter	Teherbírás kg	Tartály méret H x Sz x M mm	Külső méret H x Sz x M mm	Kiöntő perem magasság mm	Önsúly kg	brilliantkék RAL 5007		antracitszürke RAL 7016	
						Megr. sz.	Megr. sz.	Megr. sz.	Megr. sz.
250	750	1200 x 652 x 413	1359 x 713 x 780	780	70	4701	4701/7016		
450	750	1214 x 669 x 708	1374 x 730 x 1072	733	83	4702	4702/7016		
600	750	1321 x 794 x 735	1458 x 855 x 1099	843	95	4703	4703/7016		
800	800	1321 x 1044 x 735	1458 x 1105 x 1099	843	118	4704	4704/7016		

Biztosító lánc

Szemes lánc lecsúszás elleni
biztosításként vontató horoggal

4707

1



47D1 | 47D1/7016

2



3



**Fedél billentő
tárolóhoz 47D1 -
47D4**

47D1/7016 - 47D4/7016

Csuklós fedél billentő tárolóhoz, 2 oldalról nyitható.

Zárt helyzetben (1. ábra) rugós kampók segítségével rögzíthető.

A felnyitott elülső rész (2. ábra) rugós kampókkal rögzíthető a billentési művelet közben való véletlen kinyílás ellen.

A fedél felnyitott hátsó része (3. ábra) szintén reteszelve.

A homlokoldalakon elől és hátul egy-egy fogantyú-perem.

1,5 mm vastag acéllemez, belülről 15 x 3 mm laposacél merevítésekkel.

Nincsenek külső élek a nyírási sérülésveszély elkerülése érdekében.

Porfestett brillantkék RAL 5007 vagy antracit RAL 7016.

Utólag is felszerelhető.

Felár billentő tárolónként.

1



47D2 | 47D2/7016 - 47D4 | 47D4/7016

2



3



Alkalmazási példa:

Billentő tároló forgácstartályként

	Tartálmérethez H x Sz x M mm	Önsúly kg	brillantkék RAL 5007		antracitszürke RAL 7016	
			Megr. sz.	Fel ó	Megr. sz.	Fel ó
Fedél felár billentő tárolóra	1200 x 652 x 413	12,5	47D1		47D1/7016	
	1214 x 669 x 708	14,5	47D2		47D2/7016	
	1321 x 794 x 735	17,5	47D3		47D3/7016	
	1321 x 1044 x 735	22,0	47D4		47D4/7016	



Önbillentő tároló

6030 | 6060 | 6090 | 6120

Önbillentő tároló ömlesztett árukhoz önműködő billentéséhez billentő talpak segítségével.

Az önbillentő tárolókat az ürítéshez nem kell felemelni. Az üres tartály automatikusan visszatér rakodási helyzetbe.

Robusztus hegesztett szerkezet 3 mm vastag acéllemezből, **tömörre hegesztett**, porfestett brillantkék RAL 5007.

Alapkitelben robusztus targoncapapucssokkal, legurulás elleni védelemmel és billentés reteszeléssel, lecsúszásgátló szemes lánc.

Kioldó kötél a targonca vezetőülésétől való ürítéshez.



6030 | 6060 | 6090 | 6120

Kerékkészletek

2 kormányzott és 2 fix poliamid kerék 200 x 50 mm, a targoncapapucskok alá felszerelve. Rögzítőfék a kormányzott kerekeken, az EN 1757-3 európai szabvány szerint.

Teherbírás Megr. sz.

6030/6060	
1500 kg	1567
6090/6120	
2500 kg	1568

Leeresztő csap

Utólag is felszerelhető. Szita a folyadékok és a szilárd anyagok szétválasztásához. Az adott önbillentő tároló megrendelési számát egészítse ki egy „A” betűvel (pl. 6030A).



Leeresztő csap

Utólag is felszerelhető. Szita a folyadékok és a szilárd anyagok szétválasztásához.

Tartalék biztosító lánc

Szemes lánc lecsúszás elleni biztosításként vonszoló horoggal

4707



Önbillentő tároló kerékkészlettel

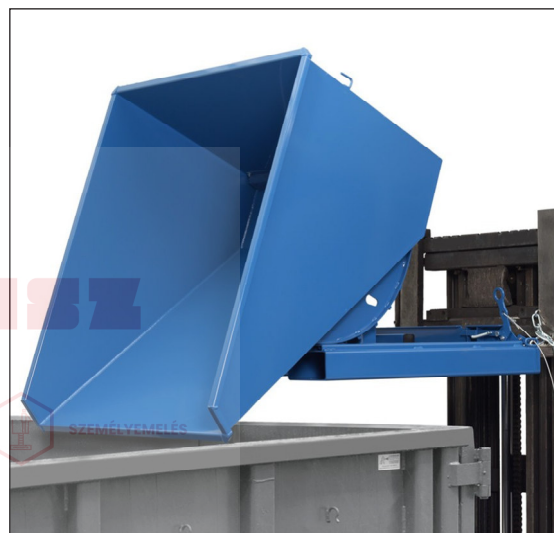

Önbillentő fémhulladék tároló targoncához

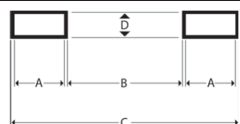
Targonca papucs méretek	Megr. sz.	Térfogat liter	A mm	B mm	C mm	D mm
	6030	350	190	192	592	90
	6060	600	190	582	982	90
	6090	900	190	582	982	90
	6120	1200	190	582	982	90

	Megr. sz.	Térfogat liter	Teherbírás kg	Tartály méret H x Sz x M mm	Külső méret H x Sz x M mm	Kiöntőél magasság mm kerekek nélkül	Kerekekkel	Önsúly kg
Önbillentő tároló	6030	350	1000	1237 x 666 x 703	1294 x 731 x 833	744	981	126
	6060	600	1500	1237 x 1076 x 703	1294 x 1141 x 833	744	981	155
	6090	900	2000	1237 x 1596 x 703	1294 x 1660 x 833	744	989	184
	6120	1200	2500	1699 x 1157 x 997	1755 x 1222 x 1127	1043	1288	230



6230 | 6250 | 6275



Billenő tároló kerékkészlettel



Billenő tároló hulladéktárolóként targoncához

Billenő tároló 6230 | 6250 | 6275

Billenő tároló ömlesztett áruk számára automatikus billentéséhez, teljes kiürítés extrém könnyű áruk esetében is.

Különösen alacsony felépítés.

A billenő tárolót az ürítéshez targoncával kell megemelni. A tároló padlóra süllyesztésével a tartály automatikusan megemelkedik és visszaáll a feltöltési helyzetbe. Robusztus hegesztett szerkezet 2 mm vastag acéllemezből, tömörre hegesztett, porfestett brillantkék RAL 5007. Alapkitételben targoncapapucskokkal, legurulás elleni védelemmel és billentés reteszeléssel, szemes lánc lecsúszás elleni biztosításként. Kioldó kötél a targonca vezetőüléséből való ürítéshez.

Kerékkészlet

2 kormányzott és 2 fix poliamid kerék 200 x 50 mm, a targoncapapucskok alá felszerelve. Rögzítőfék a kormányzott kerekeken, az EN 1757-3 európai szabvány szerint.

Teherbírási	Megr. sz.	Felár
6230/6250/6275		
1500 kg	1567	119,- €

Leeresztő csap

Utólag is felszerelhető. Szita a folyadékok és a szilárd anyagok szétválasztásához. Az adott önbillentő tároló megrendelési számát egészítse ki egy „A” betűvel (pl. 6230A).



Leeresztő csap

Utólag is felszerelhető. Szita a folyadékok és a szilárd anyagok szétválasztásához.

Tartalék biztosító lánc

Szemes lánc lecsúszás elleni biztosításként vontató horoggal

[4708](#)

Targonca papucs méretek

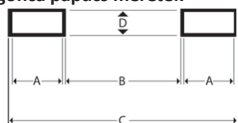

Megr. sz.	Térfogat liter	A mm	B mm	C mm	D mm
6230	300	192	82	482	72
6250	500	192	282	682	72
6275	750	192	502	902	72

	Megr. sz.	Térfogat liter	Teherbírási kg	Tartály méret H x Sz x M mm	Külső méret H x Sz x M mm	Kiöntőél magasság mm kerekek nélkül	Kiöntőél magasság mm kerekkel	Önsúly kg
Billenő tároló	6230	300	750	1088 x 630 x 498	1313 x 690 x 576	418	655	78
	6250	500	1000	1164 x 831 x 598	1389 x 890 x 676	519	756	86
	6275	750	1000	1164 x 1241 x 598	1390 x 1300 x 676	519	756	108

RAKLAPSZÁLLÍTÁS



Bevezető sarokkonzolok:
Könnyű rakodás és biztonságos rögzítés haladás közben.

Felhelyezhető vázkeret:
Az ergonomikusan kedvező lerakási magasság érdekében.

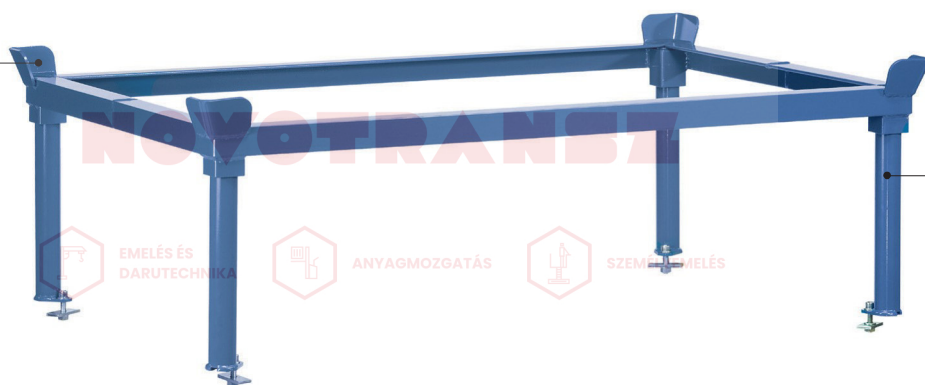

Praktikus és jó:
Lapos raklapokhoz és rácsos konténerekhez. Robusztus acélszerkezet, tisztán megmunkálva.

Kerekek:
TPE, poliamid, elasztikus tömör gumi vagy poliuretán abroncsok, mindegyik nyommentes, rögzítőfékkel.



22501



22799 | 22800 | 22801 |



22879 | 22880 | 22881 |



22809 | 22810 | 22811 |

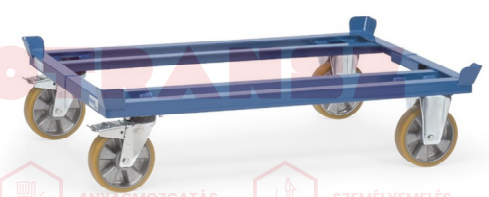

22699 | 22700 | 22701 |

Könnyű raklapgurító alváz 22501*

Lapos raklapokhoz és rácsos konténerekhez. 500 kg teherbírás. 2 kormányzott és 2 fix TPE kerék 160 x 40 mm, mélyhornyú golyóscsapágyas kerékagyak. Rögzítőfék a kormányzott kerekeken az EN 1757-3 szabvány szerint.

Laposacél váz alsó merevítővel, bevezető sarokkonzolok nélkül, porfestett, brillantkék RAL 5007. A körbefutó keretbe raklapok és rácsos konténerek helyezhetők, mivel a felfekvő profilok 20 mm-rel vannak süllyesztve.

Raklapgurító alvázak

Gurító alvázak lapos raklapokhoz és rácsos konténerekhez. Robosztus hegesztett szögacél konstrukció, 4 bevezető sarokkonzollal, porfestett, brillantkék RAL 5007.

2 kormányzott és 2 fix kerék, rögzítőfék a kormányzott kerekeken az EN 1757-3 szabvány szerint.

22799 | 22800 22801 | 22802 750 kg teherbírás

TPE kerekek 200 x 40 mm, golyóscsapágyas agyak. Nagyon alacsony indítási, gördülési és kormányzási ellenállás. Az abroncsok nem jelölnek = nem hagynak nyomot. Csendes gördülés sík padlókon

22879 | 22880 22881 | 22882 1050 kg teherbírás

Poliamid kerekek 200 x 50 mm, görgőscsapágyas agyak. Alacsony gördülési ellenállás, nagy vegyszerállóság, nem jelöl = nyommentes. Nincs menetzaj.

22809 | 22810 22811 | 22812 1200 kg teherbírás

Elasztikus tömörgumi kerekek 200 x 50 mm, kékesszürke nyommentes, golyóscsapágyas agyak. Alacsony gördülési ellenállás, rugalmas futás, nincs menetzaj.

22699 | 22700 22701 | 22702 2200 kg teherbírás

Megerősített, nagy teherbírású változat, poliuretán abroncsok 200 x 50 mm, golyóscsapágyas agyak. Alacsony gördülési ellenállás, rugalmas futás, nincs menetzaj.

* A 128/129 oldalon található összes speciális felszerelés (felhelyezhető vázkeret, cső tolófogantyú, beakasztható cső tolófogantyú, vonórúd és vonóhorog) nem használható.

	Megr. sz.	Teherbírás kg	Külső méret H x Sz x M mm	Rakfelület H x Sz mm	Raklapmérethez mm	Rakfelület magasság mm	Önsúly kg
Könnyű raklapgurító alváz TPE	22501*	500	1240 x 830 x 238	1230 x 820	1200 x 800	216	29
Raklapgurító alvázak TPE	22799	750	855 x 655 x 329	810 x 610	800 x 600	282	30
	22800	750	1055 x 855 x 329	1010 x 810	1000 x 800	282	33
	22801	750	1255 x 855 x 329	1210 x 810	1200 x 800	282	34
	22802	750	1255 x 1055 x 329	1210 x 1010	1200 x 1000	282	35
Raklapgurító alvázak poliamid	22879	1050	855 x 655 x 329	810 x 610	800 x 600	282	29
	22880	1050	1055 x 855 x 329	1010 x 810	1000 x 800	282	32
	22881	1050	1255 x 855 x 329	1210 x 810	1200 x 800	282	33
	22882	1050	1255 x 1055 x 329	1210 x 1010	1200 x 1000	282	35
Raklapgurító alváz elasztikus tömörgumi	22809	1200	855 x 655 x 329	810 x 610	800 x 600	282	31
	22810	1200	1055 x 855 x 329	1010 x 810	1000 x 800	282	34
	22811	1200	1255 x 855 x 329	1210 x 810	1200 x 800	282	35
	22812	1200	1255 x 1055 x 329	1210 x 1010	1200 x 1000	282	36
Raklapgurító alvázak poliuretán	22699	2200	855 x 655 x 333	810 x 610	800 x 600	286	39
	22700	2200	1055 x 855 x 333	1010 x 810	1000 x 800	286	42
	22701	2200	1255 x 855 x 333	1210 x 810	1200 x 800	286	43
	22702	2200	1255 x 1055 x 333	1210 x 1010	1200 x 1000	286	44



Felhelyezhető vázkeret raklapgurító alvázhhoz*

Lapos raklapok és rácsos konténerek ergonomiailag kedvező magasságba történő lerakásához.

Hegesztett szögacél szerkezet, bevezető sarokkonzolokkal.

Stabil tartócsövek a vázkeret sarokhüvelyébe illeszthető talplemezekkel. Porfestett, brillantkék RAL 5007.



22921

4 méret: 800 x 600 mm
1000 x 800 mm
1200 x 800 mm
1200 x 1000 mm

3 rakodási magasság:

raklapgurító alvázkeret nélkül

140 mm
270 mm
370 mm

Raklap alvázkerettel

422 mm
552 mm
652 mm

A talplemezeknél fogva a felhelyezhető vázkeret a rögzítő csavarkészlettel (a szállítási terjedelem részét képezi) a raklapgurító alvázra



22899-22922



Alkalmazási példa

Felhelyezhető vázkeret raklapgurító alvázakhoz	Megr. sz.	Teherbírás kg	Rakfelület H x Sz mm	Raklapmérethez mm	Magasság mm		Önsúly kg
					raklapgurító alvázkeret nélkül	raklapgurító alvázkerettel	
140/422 mm magas	22899	1200	810 x 610	800 x 600	140	422	13
	22900	1200	1010 x 810	1000 x 800	140	422	16
	22901	1200	1210 x 810	1200 x 800	140	422	17
	22902	1200	1210 x 1010	1200 x 1000	140	422	18
270/552 mm magas	22909	1200	810 x 610	800 x 600	270	552	14
	22910	1200	1010 x 810	1000 x 800	270	552	17
	22911	1200	1210 x 810	1200 x 800	270	552	18
	22912	1200	1210 x 1010	1200 x 1000	270	552	19
370/652 mm magas	22919	1200	810 x 610	800 x 600	370	652	15
	22920	1200	1010 x 810	1000 x 800	370	652	18
	22921	1200	1210 x 810	1200 x 800	370	652	19
	22922	1200	1210 x 1010	1200 x 1000	370	652	20

*A felhelyezhető vázkeretek a 22501 és 22699-22702 raklapgurító alvázkerethez nem alkalmasak.



22890*

Cső tolófogantyú*

22890

Stabil cső tolófogantyú, a kormányzott kerék oldalán bedugható és csavarral rögzíthető. A befogadó perselyek fixen hozzá vannak hegesztve az alvázhhoz.

Beakasztható cső tolófogantyú

22892

Beakasztható tolófogantyú raklapgurító alvázhhoz, 800 mm szélességtől.

Üres és megrakott raklapgurító alvázkeretek könnyű, hátkímélő mozgásához.

Rendkívül robusztus acélcső konstrukció erős beakasztó bilincsekkel. Fogantyú keresztmerezítő cső puha Softgrip markolattal. Kiakasztott állapotban a 2 segédgörgővel könnyen mozgatható.

Használatimintalom 20 2014 010 367

Vonórúd és vonóhorog* 22894

Vontató járművekkel történő szállításhoz 6 km/h sebességig. Akár 5 alvázkeretes vontatmány lehetséges.

A vontatmány maximális tömege 2000 kg.

Laposacél vonórúd, gázrugó segítségével önállóan függőleges nyugalmi helyzetbe áll vissza.

A fix kerék oldalán egy stabil, profilozott vonóhorog csap található. A csatlakoztatás lábbal végezhető.

Vonórúd és vonóhorog* 22895

Vontató járművekkel történő szállításhoz 6 km/h sebességig. Akár 5 alvázkeretes vontatmány lehetséges.

A vontatmány maximális tömege 2000 kg.

Laposacél vonórúd, használaton kívül a keret alá tolható. A fix kerék oldalán egy stabil, letört peremű vonóhorog csap található. Lábbal csatlakoztatható.

Német szabadalom 10 2004 061 440

*Az összes tartozék nem alkalmas a 22501 raklapgurító alvázhhoz. A *-gal jelölt tartozékok utólag nem szerelhetők fel, mivel azok fixen a raklapgurító alvázhhoz vannak hegesztve.*



22892



22894*



22895*



Megr. sz.		
22890*	Cső tolófogantyú*	
22892	Beakasztható cső tolófogantyú	
22894*	Vonórúd és vonóhorog csap*	
22895*	Vonórúd és vonóhorog*	



← Alkalmazás video

Raklapgurító alváz vontatmányként

22601

Euró méretű lapos raklapokhoz és rácsos konténerekhez.

Könnyű be- és kirakodás oldalról targoncával.

Robusztus hegesztett szögacél konstrukció, 4 bevezető sarokkonzollal, porfestett, brillantkék RAL 5007.

2 kormányzott és 2 fix kerék, vontatmányba alkalmas, poliuretán abroncsos kerekek alumínium keréktárcsákon, precíziós golyóscsapágyas agyak. Rögzítőfék a kormányzott kerekeken.

Az abroncsok nem jelölnek = nem hagynak nyomot. Csendes gördülés sík padlókon.

Teherbírás 1000 kg.

- A vonóhorog rendszer a lehető legjobb iránystabilitást biztosítja

- Első tengely kormányzásos és vontatmányhoz való vonórudas vontató szükséges!

- Max. 5 alváz vontatmányonként

Német szabadalom
10 2016 108 182

Garancia
a vontatmányokra 3 év.

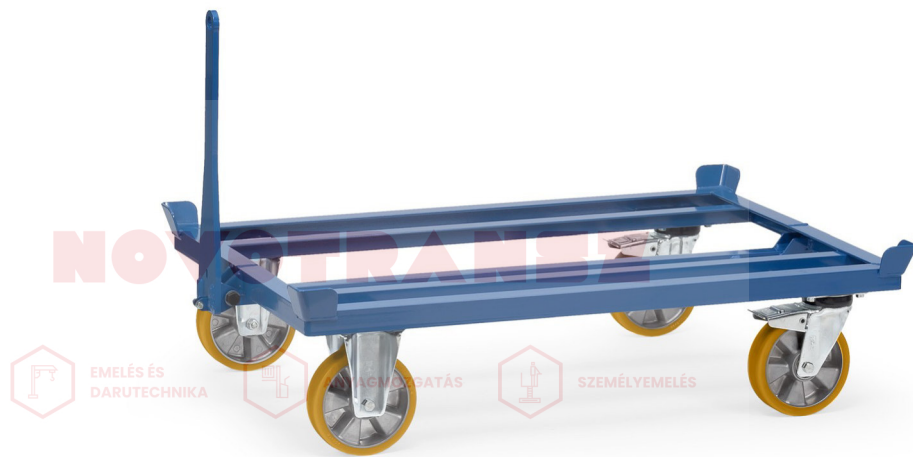

22601



Részlet - Vonórúd és

Önbiztosító vonórúd laposacélból a fix kerék oldalán. Vonórúd szem \varnothing 26,5 mm. Kényelmes, lábbal való működtetés. Önműködően függőlegesbe áll gázrugóval.

Stabil vonóhorog csap \varnothing 25 mm, vezető pófával és automatikus biztonsági reteszeléssel a kormányzott kerék oldalán. Csatlakozási magasság 205 mm.

	Megr. sz.	Teherbírás kg	Külső méret H x Sz x M mm	Rakfelület H x Sz mm	Raklapmérethez mm	Rakfelület magasság mm	Önsúly kg
Raklapgurító alváz vontatmányként	22601	1000	1327 x 855 x 783	1210 x 810	1200 x 800	290	50

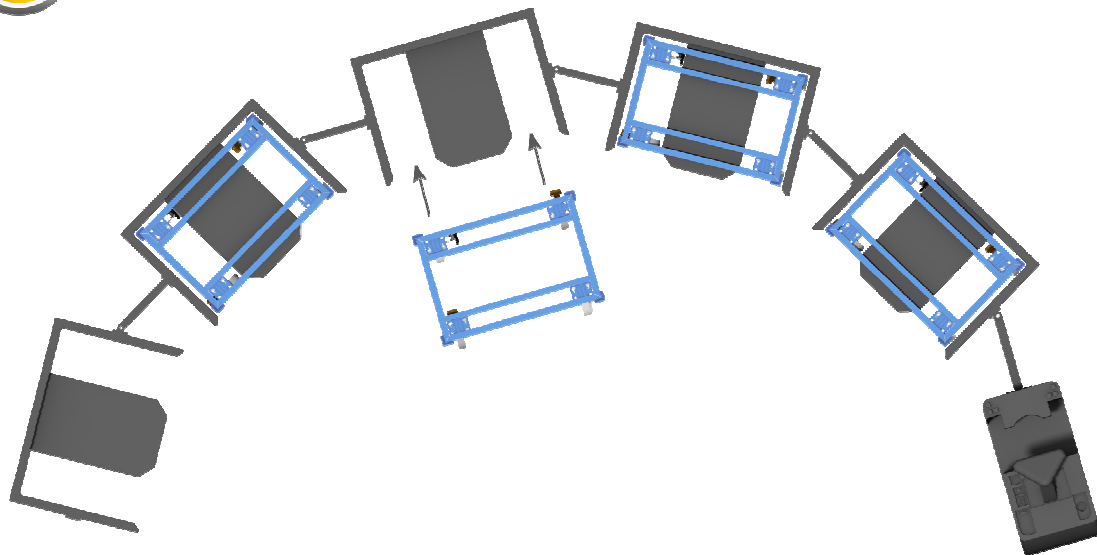

Mozgatás szabványos vontatmány utánfutóként

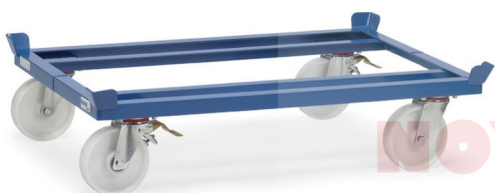

23881 | 23882



23891 | 23892



23990



23991

Felár 1 menetirányban rögzíthető kormányzott kerékért
1 rögzítés nélküli kormányzott kerék helyett.

A 4 x 90° reteszelés jó egyenesfutást tesz lehetővé hossz- és keresztirányban. Rögzített működtető kar a váz alatt, nem nyúlik ki. A hosszanti oldal felől kezelhető. Jó elérhetőség minden kerék helyzetben.

Német szabadalom 10 2016 110 300.4

Felár 2 menetirányban fix karral rögzíthető kormányzott kerékért
az együtt fogó működtető karral kormányzott kerekek helyett.

Rögzített működtető kar a váz alatt, nem nyúlik ki. A hosszanti oldal felől kezelhető. Jó elérhetőség minden kerék helyzetben. Az alátolási magasság 237 mm-re, a rakfelület magassága 282 mm-re növekszik.

Kocsik szokványos vontatmányokhoz

23881 | 23882

Teherbírás 1050 kg

Alkalmas szabványos vontatmány utánfutóként.

Robusztus hegesztett szögacél szerkezet, 4 bevezető sarokkonzol. Porfestett brillantkék RAL 5007.

4 kormányzott poliamid kerék 200 x 50 mm fehér, precíziós golyóscsapágyas agyak.

2 kormányzott kerék totális rögzítőfékkel menetirányban, átlósan elhelyezve.

Alátolási magasság: 235 mm

23891 | 23892

Teherbírás 1050 kg

Kivétel mint a 23881, de 1 kerék elektromosan vezetőképes, fekete polipropilén keréktest, agy precíziós golyóscsapággal. Alátolási magasság: 235 mm

Megr. sz.	Teherbírás kg	Külső méret H x Sz x M mm	Rakfelület H x Sz mm	Raklapmérethez mm	Rakfelület magasság mm	Önsúly kg
Kocsik szabványos vontatmányokhoz	23881	1050	1255 x 855 x 327	1210 x 810	1200 x 800	34
	23882	1050	1255 x 1055 x 327	1210 x 1010	1200 x 1000	34
	23891	1050	1255 x 855 x 327	1210 x 810	1200 x 800	34
	23892	1050	1255 x 1055 x 327	1210 x 1010	1200 x 1000	34
Megr. sz.					Új rakodási/teljes magasság mm	Fel ó
23990	1 kormányzott kerék menetirány rögzítéssel				–	
23991	2 kormányzott kerék fix rögzítő karral				282/329	

KÉZIKOCSIK

Nagy kerekek:

Minőségi abroncsokkal a könnyű futás és a hosszú élettartam érdekében.



Kültéri:

Tűzhorganyzott, alumínium bordáslemezrel kültéri használatra.

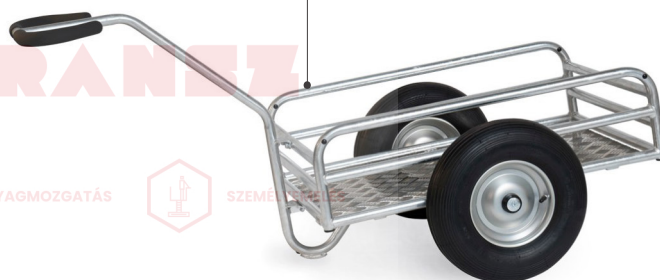

Kormányrúd:

Ergonomikus biztonsági fogantyú puha Softgrip markolattal, csillapított visszaállítás és automatikus rögzítőfék.



EMLÉS ÉS
DARUTECHNIKA



ANYAGMOZGATÁS



SZEMÉLY



4091 | 4092



4101 | 4102



6091



6101

**Kerékpár vonórúd csatlakozás 1297**

4091, 4092, 4101 és 4102 kézikocsikhoz.

Vonórúd vonóhorog gömbfej csatlakozással, gömbfejes vonóhorog és adapter 26-31 mm átmérőjű nyeregcsőhöz. Teherbírás max 40 kg, max. 4 kg vonóhorog terhelés.

Utólag nem szerelhető fel.**Kerékpár vonóhorog 1297**

6091 és 6101 kézikocsihoz. Horganyzott kivitel.

Utólag nem szerelhető fel.**Fényvisszaverők**

A kerékpár vonóhoroggal ellátott kézikocsikhoz ingyenesen fényvisszaverő fólia csíkokat mellékelünk. 2 x piros és 4 x fehér.

Kézikocsi 4091**| 4092**

Könnyű és nagyon könnyen kezelhető kézikocsi.

Acélszövből hegesztett, porfestett brillantkék RAL 5007. A vonórúd felcsavarozható.

Vízálló rétegelt lemez rakfelület.

Levegős kerekek, görgőscsapágyas kerékagy.

Szállítás alkatrészekre bontva, könnyű összeszerelés.

Kívánságra tömörgumi abroncsokkal szállítható felár nélkül.

Kérjük, a kézikocsi megrendelési számát egészítse ki egy "V" betűvel.

Felár PU abroncsra a 186. oldalon.

4101 | 4102

Könnyű és nagyon könnyen kezelhető kézikocsi.

Kivitel, mint a 4091 | 4092 esetében, de kivehető műanyag tartállyal.

Rétegelt lemez rakfelület nélkül.

Vályú 4101: 90 liter térfogat,

H x Sz x M = 715 x 420 x 320 mm

Vályú 4102: 200 liter térfogat, H x Sz x M = 990 x 665 x 476 mm

6091

Könnyű és nagyon könnyen kezelhető kézikocsi.

A 4091 cikkszámmal azonos kivitel, de tüzihorganyzott.

Kültéri használatra alkalmas.

6101

Könnyű és nagyon könnyen kezelhető kézikocsi.

A 4101 cikkszámmal azonos kivitel, de tüzihorganyzott.

Kültéri használatra alkalmas.

	Megr. sz.	Teherbírás kg	Rakfelület H x Sz mm	Külső méret H x Sz x M mm	Levegős kerék mm	Önsúly kg
Kézikocsi platóval	4091	200	700 x 400	1381 x 596 x 774	260 x 85	10
	4092	200	850 x 525	1524 x 692 x 774	260 x 85	13,5
Kézikocsi dobozos felépítménnyel	4101	200	700 x 400	1401 x 596 x 774	260 x 85	9,5
	4102	200	910 x 585	1566 x 692 x 774	260 x 85	17
Kézikocsi platóval	6091	200	700 x 400	1381 x 596 x 774	260 x 85	11
Kézikocsi dobozos felépítménnyel	6101	200	700 x 400	1401 x 596 x 774	260 x 85	10,5
Vonóhorog	1297	Felár a 4091 4092 4101 4102 6091 6101 kézikocsi esetében				



Kézikocsi

4103 | 4104 | 4105

Hegesztett acélcső kézikocsi, porfestett brillantkék RAL 5007. 180/250 mm magas korlát, felcsavarozható vonórúd, rakfelület vízálló rétegelt lemezből. Levegős kerekek, görgőscsapágyas kerékagy.

Kívánságra tömör gumi abroncsokkal szállítható felár nélkül.

Kérjük, a kézikocsi megrendelési számát egészítse ki egy "V" betűvel.

Felár PU abroncsra a 186. oldalon.

4107 | 4108 | 4109

Kivitel mint fent, de 4 fallal vízálló rétegelt lemezből.

6103L | 6104L | 6105L
6103P | 6104P | 6105P

Outdoor kézikocsi kültéri használatra.

Acélcsőből hegesztett, tűzhorganyzott. Alumínium bordáslemez rakfelület.

180/250 mm magas korlát erős cső merevítésekkel.

Felcsavarozható vonórúd biztonsági fogantyúval és bőrbarát, puha Softgrip markolattal.

Nagyméretű kerekek horganyzott acéllemez keréktárcsával, opcióként levegős vagy defektmentes poliuretán abroncsokkal, görgőscsapágyas agyak. Csavarozott kerékrögzítés a könnyű kerékcseré érdekében.



4103 | 4104 |



4107 | 4108 |



6103 | 6104 | 6105



Kerékpár vonóhorog 1298

4103 – 4105 és 4107 – 4109 kézikocsikhoz.

A tartozék készlet egy gömbfejes vonóhorogból, 26-31 mm átmérőjű nyeregcsövekhez való adatperből és a standard vonórúdra felcsavarozható gömbfej csatlakozóból áll. Teherbírás max 40 kg, vonóhorog terhelés max. 4 kg.

Utólag is felszerelhető.



Kerékpár vonóhorog 1292

6103 – 6105 kézikocsikhoz.

A tartozék készlet egy gömbfejes vonóhorogból, 26-31 mm átmérőjű nyeregcsövekhez való adatperből és a standard vonórúdra felcsavarozható gömbfej csatlakozóból áll. Teherbírás max 40 kg, vonóhorog terhelés max. 4 kg.

Utólag is felszerelhető.



Fényvisszaverők

Kerékpárral vontatható kézikocsi esetében fényvisszaverő fóliacsíkok a szállítási terjedelem részét képezik. 2 x piros és 4 x fehér.

	Megr. sz.	Teherbírás kg	Rakfelület H x Sz mm	Külső méret H x Sz x M mm	Kerékméret mm	Kerék	Önsúly kg
Kézikocsi, 1-tengelyes	4103	200	795 x 445	1476 x 691 x 730	260 x 85	levegős	18
	4104	400	845 x 545	1526 x 832 x 801	400 x 100	levegős	22
	4105	400	1145 x 545	1826 x 832 x 801	400 x 100	levegős	25
Kézikocsi 4 fallal, 1-tengelyes	4107	200	795 x 445	1476 x 691 x 730	260 x 85	levegős	21
	4108	400	845 x 545	1526 x 832 x 801	400 x 100	levegős	25
	4109	400	1145 x 545	1826 x 832 x 801	400 x 100	levegős	31
Outdoor kézikocsi, tűzhorganyzott	6103L	200	795 x 445	1475 x 682 x 736	260 x 85	levegős	20
	6104L	400	845 x 545	1525 x 840 x 811	400 x 100	levegős	24
	6105L	400	1145 x 545	1825 x 840 x 811	400 x 100	levegős	27
Kültéri kézikocsi, tűzhorganyzott	6103P	200	795 x 445	1475 x 682 x 736	260 x 85	poliuretán	22
	6104P	400	845 x 545	1525 x 840 x 811	400 x 100	poliuretán	27
	6105P	400	1145 x 545	1825 x 840 x 811	400 x 100	poliuretán	30
Vonóhorog	1298		4103 4104 4105 4107 4108 4109 kézikocsikhoz				
Vonóhorog	1292		6103 6104 6105 kültéri kézikocsikhoz				



4001 | 4002



4021 | 4022



4051 | 4052



4122 | 4124

EMELÉS ÉS
DARUTECHNIKA

ANYAGMOZGATÁS



SZEMÉLYEMELÉS

Kézikocsi 4001 | 4002

hegesztett profilacél és acélcső, porfestett brillantkék RAL 5007. Vízálló rétegelt lemez rakfelület.

Forgószámolyos kormányzás vonórúddal és fogantyúval. Levegős kerekek, görgőscsapágyas kerékagy.

Vonórúd biztonsági fogantyúval, puha Softgrip markolat borítással és automatikus csillapított visszaállítással nyugalmi helyzetbe.

Az első kerekre ható automatikus rögzítőfék.

Megfelel az EN 1757-3 európai szabványnak.

4021 | 4022

Kivitel mint fent, de 2 db 300 mm magas homlokfallal, acél csőváz vízálló rétegelt lemezzel.

4051 | 4052

Kivitel mint fent, de plusz 2 db vízálló rétegelt lemezből készült, 220 mm magas, bedugható hosszanti fallal.

4122 | 4124

Hegesztett acélcső kézikocsi, porfestett brillantkék RAL 5007. 180/250 mm magas korlát, rakfelület és falak vízálló rétegelt lemezből.

Forgószámolyos kormányzás vonórúddal és fogantyúval.

Levegős kerekek, görgőscsapágyas kerékagy.

Vonórúd biztonsági fogantyúval, puha Softgrip borítással és automatikus csillapított visszaállítással nyugalmi helyzetbe. Az első kerekre ható automatikus rögzítőfék.

Megfelel az EN 1757-3 európai szabványnak.

Kívánságra tömör gumi abroncsokkal szállítható felár nélkül.

Kérjük, a kézikocsi megrendelési számát egészítse ki egy "V" betűvel.

Felár PU abroncsra a 186. oldalon.

	Megr. sz.	Teherbírás kg	Rakfelület H x Sz mm	Külső méret H x Sz x M mm	Rakfelület magasság mm	Levegős kerék mm	Önsúly kg
Kézikocsi platformmal	4001	500	1060 x 600	1272 x 609 x 1192	308	260 x 85	30
	4002	500	1260 x 700	1472 x 709 x 1192	308	260 x 85	38
Kézikocsi 2 homlokfallal	4021	500	1000 x 600	1272 x 609 x 1192	308	260 x 85	35
	4022	500	1200 x 700	1472 x 709 x 1192	308	260 x 85	45
Kézikocsi 4 oldalfallal	4051	500	1000 x 550	1272 x 609 x 1192	308	260 x 85	39
	4052	500	1200 x 650	1472 x 709 x 1192	308	260 x 85	50
Kézikocsi 4 oldalfallal	4122	400	945 x 545	1204 x 600 x 1185	312	260 x 85	36
	4124	400	1145 x 645	1375 x 700 x 1185	312	260 x 85	44

PLATÓS KÉZIKOCSIK

Kormányrúd:

Biztonsági vonórúd automatikus, csillapított visszaállítással nyugalmi helyzetbe. Fogantyú bőrbarát puha Softgrip markolattal, nyomás-tehermentesítő és szigetelő.

Változatok:

Opcióként masszív és tetszetős oldalfalakkal és dróthálós falakkal is szállítható.



Forgószámolyos kormányzás:

Golyóskoszorúval.

Rakfelület:

Csúszásmentes, vízálló szitanyomott lappal borított.

Nagy kerekek:

Minőségi tömörgumi vagy levegős abroncsokkal acéllemez keréktárcsákon, görgőcsapággal a könnyű futás és a hosszú élettartam érdekében.



6403V | 6403L | 6404V | 6404L | 6405V | 6405L | 6406V | 6406L



6453V | 6453L | 6454V | 6454L | 6455V | 6455L | 6456V | 6456L

Platós kézikocsi moduláris rendszer

hegesztett acélcső, porfestett brillantkék RAL 5007, 4 sarokpersely.

Forgózsámolyos kormányzás golyóskoszorúval, ollós vonórúd biztonsági fogantyúval, puha Softgrip markolattal és automatikus, csillapított visszaállítással nyugalmi helyzetbe. Csúszásmentes, vízálló, szitanyomott rétegelt lemez rakfelület.

Választhatóan tömörgumi vagy levegős abroncsok, görgőscsapágyas kerékgagyak.

Az első kerekre ható automatikus rögzítőfék.

Megfelel az EN 1757-3 európai szabványnak.

Platós kézikocsi

oldalfalakkal 250/325 mm magas, 3 oldal lehajtható, fix elülső homlokfal, porfestett acélcsőváz, vízálló rétegelt lemezből készült panelekkel.

Rakfelület: hosszúság mínusz 60 mm, szélesség mínusz 60 mm

Vonószem

a vonórúdon.

Belső Ø 32 mm.

Kérjük, a kézikocsi megrendelési számát egészítse ki egy "Z" betűvel.

Vonóhorog

hátul.

Megr. sz.: 1442

	Megr. sz.	Teherbírás kg	Rakfelület H x Sz mm	Külső méret H x Sz x M mm	Rakfelület magasság mm	Tömörgumi abroncs mm	Levegős kerék mm	Önsúly kg
Platform	6403V	700	1200 x 800	1545 x 800 x 1125	420	250 x 60	–	66
	6403L	700	1200 x 800	1545 x 800 x 1130	420	–	260 x 85	62
	6404V	1000	1200 x 800	1545 x 800 x 1190	490	400 x 80	–	88
	6404L	1000	1200 x 800	1545 x 800 x 1200	490	–	400 x 100	67
	6405V	1000	1600 x 900	1945 x 900 x 1190	490	400 x 80	–	98
	6405L	1000	1600 x 900	1945 x 900 x 1200	490	–	400 x 100	77
	6406V	1250	2000 x 1000	2345 x 1000 x 1190	490	400 x 80	–	134
	6406L	1250	2000 x 1000	2345 x 1000 x 1200	490	–	400 x 100	113
Oldal-falakkal	6453V	700	1200 x 800	1560 x 825 x 1125	420	250 x 60	–	81
	6453L	700	1200 x 800	1560 x 825 x 1130	420	–	260 x 85	77
	6454V	1000	1200 x 800	1560 x 825 x 1190	490	400 x 80	–	102
	6454L	1000	1200 x 800	1560 x 825 x 1200	490	–	400 x 100	80
	6455V	1000	1600 x 900	1960 x 925 x 1190	490	400 x 80	–	118
	6455L	1000	1600 x 900	1960 x 925 x 1200	490	–	400 x 100	97
	6456V	1250	2000 x 1000	2360 x 1025 x 1190	490	400 x 80	–	158
	6456L	1250	2000 x 1000	2360 x 1025 x 1200	490	–	400 x 100	137



Platós kézikocsi drótháló falakkal moduláris rendszer 6433V - 6436L

600 mm magas, homlokfalak a platformhoz csavarozva, oldalfalak beakaszthatók és kivehetők. Acélcső váz behegesztett 40 x 40 x 4 mm dróthálóval, porfestett brillantkék RAL 5007.

Rakfelület =
hosszúság mínusz 65 mm,
szélesség mínusz 5 mm.

6443V - 6446L

mint a 6433V - 6436L, de 1000 mm magas.

Vonószem

a vonórúdon.

Belső Ø 32 mm.

Kérjük, a kézikocsi megrendelési számát egészítse ki egy "Z" betűvel.

Vonóhorog

hátul.

Megr. sz. 1442



6433V | 6433L | 6434V | 6434L | 6435V | 6435L | 6436V | 6436L



6443V | 6443L | 6444V | 6444L | 6445V | 6445L | 6446V | 6446L

	Megr. sz.	Teherbírás kg	Rakfelület H x Sz mm	Külső méret H x Sz x M mm	Rakfelület magasság mm	Tömörgumi abroncs mm	Levegős kerék mm	Önsúly kg
4 fal 600 mm magas	6433V	700	1200 x 800	1550 x 850 x 1125	420	250 x 60	–	97
	6433L	700	1200 x 800	1550 x 850 x 1130	420	–	260 x 85	92
	6434V	1000	1200 x 800	1550 x 850 x 1190	490	400 x 80	–	116
	6434L	1000	1200 x 800	1550 x 850 x 1200	490	–	400 x 100	98
	6435V	1000	1600 x 900	1950 x 950 x 1190	490	400 x 80	–	133
	6435L	1000	1600 x 900	1950 x 950 x 1200	490	–	400 x 100	115
	6436V	1250	2000 x 1000	2350 x 1050 x 1190	490	400 x 80	–	166
	6436L	1250	2000 x 1000	2350 x 1050 x 1200	490	–	400 x 100	142
4 fal 1000 mm magas	6443V	700	1200 x 800	1550 x 850 x 1415	420	250 x 60	–	108
	6443L	700	1200 x 800	1550 x 850 x 1420	420	–	260 x 85	103
	6444V	1000	1200 x 800	1550 x 850 x 1480	490	400 x 80	–	113
	6444L	1000	1200 x 800	1550 x 850 x 1490	490	–	400 x 100	108
	6445V	1000	1600 x 900	1950 x 950 x 1480	490	400 x 80	–	148
	6445L	1000	1600 x 900	1950 x 950 x 1490	490	–	400 x 100	128
	6446V	1250	2000 x 1000	2350 x 1050 x 1480	490	400 x 80	–	174
	6446L	1250	2000 x 1000	2350 x 1050 x 1490	490	–	400 x 100	155

MOLNÁRKOCSIK

Biztonsági markolat:

Robusztus markolat biztonsági kengyellel: Védi a kezét a horzsolásoktól és zúzódásoktól.

Konstrukció:

Döntött kocsváz zsákokhoz és kerek áruk nekitámasztásához.

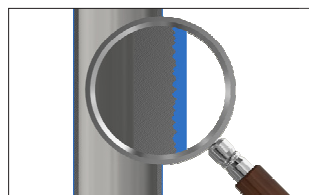

Porfestett:

Szemcseszórt és porfestett felület. A hosszú élettartam és tartósan jó megjelenés érdekében.

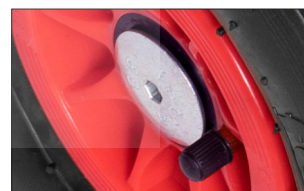

Kerek rögzítés:

A saját tervezésű fetra kerék eltolt kerékaggyal, kinyúlás nélkül. A csavarozott kerékrögzítés egyszerű kerékcsere-t tesz lehetővé.

Lapát:

Különböző méretekben szállítható és cserélhető.



Molnárkocsik

Praktikus acélcső molnárkocsik acéllemez lapáttal, stabil hegesztett konstrukció, porfestett, brillantkék RAL 5007. Biztonsági markolatok. Acéllemez lapát, felcsavarozható, ezért cserélhető. Kerekek választhatóan tömörgumi, levegős vagy defektmentes poliuretán abroncsokkal műanyag keréktárcsán, agyak görgőscsapágyazással. Szállítás alkatrészekre bontva.

Használatiminta-
oltalom 20 2004 010
071.1



B1115L



B1116L



B1215L



B1216L

	Megr. sz.	Teherbírás kg	Magasság mm	Lapát mélység mm	Lapát szélesség mm	Teljes szélesség mm	Kerékméret mm	Kerék	Önsúly kg
Molnárkocsik	B1115V	250	1150	150	400	590	260 x 56	tömörgumi	15
	B1115L	250	1150	150	400	590	260 x 85	levegős	12
	B1115P	250	1150	150	400	590	260 x 85	poliuretán	12,7
	B1116V	250	1150	300	480	590	260 x 56	tömörgumi	18
	B1116L	250	1150	300	480	590	260 x 85	levegős	15
	B1116P	250	1150	300	480	590	260 x 85	poliuretán	15,7
	B1215V	350	1200	150	450	620	260 x 56	tömörgumi	19
	B1215L	350	1200	150	450	620	260 x 85	levegős	16
	B1215P	350	1200	150	450	620	260 x 85	poliuretán	16,7
	B1216V	350	1200	300	480	620	260 x 56	tömörgumi	21
	B1216L	350	1200	300	480	620	260 x 85	levegős	18
	B1216P	350	1200	300	480	620	260 x 85	poliuretán	18,7
Fogantyú	1762								biztonsági kengyellel Ø 27 mm csőhöz

REKESZSZÁLLÍTÓ MOLNÁRKOCSIK



Kezelés:

A felső fogantyú és a keresztmervítő ívelt. Olyan áru biztonságos szállítására, mint például tekercek, kannák, vödörök stb.

Műanyag csúszótalpak:

Egyszerűen és kedvező áron cserélhető.

Lapát:

Különböző méretekben szállítható és cserélhető.



Biztonsági markolat:

Robusztus markolat biztonsági kengyellel: Védi a kezét a horzsolásoktól és zúzódásoktól.

Porfestett:

Szemcseszórt és porfestett felület. A hosszú élettartam és tartósan jó megjelenés érdekében.

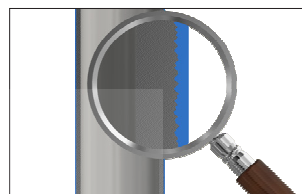

EMELÉS ÉS
DARUTECHNIKA

ANYAGMOZGATÁS

SZEMÉLYEMELÉS

Kerék rögzítés:

A saját tervezésű fetra kerék eltolt kerékaggyal, kinyúlás nélkül. A csavarozott kerékrögzítés egyszerű kerékcsere-t tesz lehetővé.





Rekeszszállító molnárkocsi

Praktikus acélcső molnárkocsi acéllemez lapáttal, stabil hegesztett konstrukció, porfestett, brillantkék RAL 5007. Biztonsági markolatok. Acéllemez lapát, felcsavarozható, ezért cserélhető.

Kerekek választhatóan tömör gumi, levegős vagy defektmentes poliuretán abroncsokkal műanyag keréktárcsán, agyak görgőscsapágyazással.

Felül a váz és a keresztmerezítők ívelték. Olyan áruk biztonságos szállítására, mint például tekerccsek, kannák, vödörök stb.

Szállítás alkatrészekre bontva.

Használatiminta-
oltalom 20 2004 010
071.1



Alkalmazási példa levegős + tömör gumi

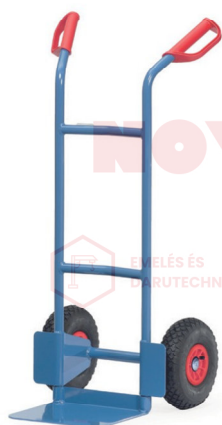

B1125L



B1325L



B1326L



Tömör gumi abroncs



Levegős abroncs



PU abroncs

	Megr. sz.	Teherbírás kg	Magasság mm	Lapát mélység mm	Lapát szélesség mm	Teljes szélesség mm	Kerék méret mm	Kerék	Önsúly kg
Molnárkocsi	B1125V	200	1150	250	320	570	260 x 56	tömör gumi	14
	B1125L	200	1150	250	320	570	260 x 85	levegős	11
	B1125P	200	1150	250	320	570	260 x 85	poliuretán	11,7
	B1325V	300	1300	250	320	580	260 x 56	tömör gumi	17
	B1325L	300	1300	250	320	580	260 x 85	levegős	14
	B1325P	300	1300	250	320	580	260 x 85	poliuretán	14,7
	B1326V	300	1300	300	480	580	260 x 56	tömör gumi	19
	B1326L	300	1300	300	480	580	260 x 85	levegős	16
	B1326P	300	1300	300	480	580	260 x 85	poliuretán	16,7
Fogantyú	1762								

biztonsági kengyellel Ø 27 mm csőhöz



B1330L + B1330V



B1331L



B1327L



B1328L

Rekeszszállító molnárkocsi

Praktikus acélcső molnárkocsi acéllemez lapáttal, stabil hegesztett konstrukció, porfestett, brillantkék RAL 5007. Biztonsági markolatok. Acéllemez lapát, felcsavarozható, ezért cserélhető.

Kerekek választhatóan tömörgumi, levegős vagy defektmentes poliuretán abroncsokkal műanyag keréktárcsán, agyak golyóscsapágyazással.

Felül a váz és a keresztmervítők ívelték. Olyan áruk biztonságos szállítására, mint például tekercek, kannák, vödörök stb.

Szállítás alkatrészekre bontva.

Használatiminta-oltalom
20 2004 010 071.1

B1330L | B1331L

cserélhető műanyag csúszótalpakkal.

Kopó alkatrészek**Műanyag csúszótalpak 1753**

1 készlet rögzítő patentekkel.
Árak a 186. oldalon.

	Megr. sz.	Teherbírás kg	Magasság mm	Lapát mélység mm	Lapát szélesség mm	Teljes szélesség mm	Kerékméret mm	Kerék	Önsúly kg
Molnárkocsi	B1330V	300	1300	250	320	580	260 x 56	tömörgumi	18
	B1330L	300	1300	250	320	580	260 x 85	levegős	15
	B1330P	300	1300	250	320	580	260 x 85	poliuretán	15,7
	B1331V	300	1300	300	480	580	260 x 56	tömörgumi	20
	B1331L	300	1300	300	480	580	260 x 85	levegős	17
	B1331P	300	1300	300	480	580	260 x 85	poliuretán	17,7
	B1327V	300	1600	250	320	580	260 x 56	tömörgumi	18
	B1327L	300	1600	250	320	580	260 x 85	levegős	15
	B1327P	300	1600	250	320	580	260 x 85	poliuretán	15,7
	B1328V	300	1600	300	480	580	260 x 56	tömörgumi	20
B1328L	300	1600	300	480	580	260 x 85	levegős	17	
B1328P	300	1600	300	480	580	260 x 85	poliuretán	17,7	
Fogantyú	1762	biztonsági kengyellel Ø 27 mm csőhöz							

Tartozékok a 186. oldalon



Alumínium rekeszszállító molnárkocsi

Alumínium csőből készült molnárkocsi alumínium lapáttal, nagyon könnyű és praktikus.

Tisztán hegesztett és "természetes" állapotú, az alumíniumlemez lapát felcsavarozható, ezért cserélhető.

Kerekek választhatóan tömörgumi, levegős vagy defektmentes poliuretán abroncsokkal műanyag keréktárcsán, agyak görgőscsapágyazással.

Felül a váz és a keresztmervítők íveltek. Olyan áruk biztonságos szállítására, mint például tekercesek, kannák, vödrök stb.

Szállítás alkatrészekre bontva.



Alkalmazási példa levegős + tömörgumi

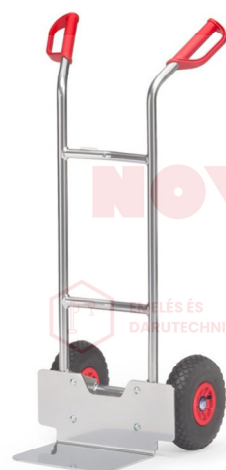

A1125L



A1115L



A1116L



Tömörgumi abroncs



Levegős abroncs



PU abroncs

	Megr. sz.	Teherbírási kg	Magasság mm	Lapátmélység mm	Lapátszélesség mm	Teljes szélesség mm	Kerék méret mm	Kerék	Önsúly kg
Alumínium rekeszszállító molnárkocsi	A1125V	150	1150	250	320	570	260 x 56	tömörgumi	12
	A1125L	150	1150	250	320	570	260 x 85	levegős	9
	A1125P	150	1150	250	320	570	260 x 85	poliuretán	9,7
	A1115V	150	1150	150	400	590	260 x 56	tömörgumi	11
	A1115L	150	1150	150	400	590	260 x 85	levegős	8
	A1115P	150	1150	150	400	590	260 x 85	poliuretán	8,7
	A1116V	150	1150	300	480	590	260 x 56	tömörgumi	12
	A1116L	150	1150	300	480	590	260 x 85	levegős	9
	A1116P	150	1150	300	480	590	260 x 85	poliuretán	9,7
Fogantyú	1762	biztonsági kengyellel Ø 27 mm csőhöz							



A1330L + A1330V

Alumínium rekeszszállító molnárkocsi

Alumínium csőből készült molnárkocsi alumínium lapáttal, nagyon könnyű és praktikus. Tisztán hegesztett és "természetes" állapotú, az alumíniumlemez lapát felcsavarozható, ezért cserélhető.

Kerekek választhatóan tömörgumi levegős vagy defektmentes poliuretán abroncsokkal műanyag keréktárcsán, agyak golyóscsapágyazással.

Felül a váz és a keresztmerezítők ívelték. Olyan áruk biztonságos szállítására, mint például tekerccsek, kannák, vödörök stb.

Szállítás alkatrészekre bontva.

A1330L | A1331L

Cserélhető műanyag csúszótalpakkal.

Kopó alkatrészek**Műanyag csúszótalpak 1753**

1 készlet rögzítő patentekkel. Árak a 186. oldalon.



A1331L

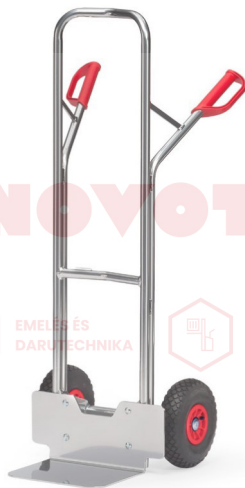

A1325L



A1326L

	Megr. sz.	Teherbírás kg	Magasság mm	Lapátmélység mm	Lapátszélesség mm	Teljes szélesség mm	Kerékméret mm	Kerék	Önsúly kg
Alumínium rekeszszállító molnárkocsi	A1330V	200	1300	250	320	590	260 x 56	tömörgumi	12
	A1330L	200	1300	250	320	590	260 x 85	levegős	9
	A1330P	200	1300	250	320	590	260 x 85	poliuretán	9,7
	A1331V	200	1300	300	480	590	260 x 56	tömörgumi	13
	A1331L	200	1300	300	480	590	260 x 85	levegős	10
	A1331P	200	1300	300	480	590	260 x 85	poliuretán	10,7
	A1325V	200	1300	250	320	590	260 x 56	tömörgumi	12
	A1325L	200	1300	250	320	590	260 x 85	levegős	9
	A1325P	200	1300	250	320	590	260 x 85	poliuretán	9,7
	A1326V	200	1300	300	480	590	260 x 56	tömörgumi	13
	A1326L	200	1300	300	480	590	260 x 85	levegős	10
	A1326P	200	1300	300	480	590	260 x 85	poliuretán	10,7
Fogantyú	1762	biztonsági kengyellel Ø 27 mm csőhöz							

Tartozékok 186. o.



Acélcső lépcsőjáró molnárkocsik

acél lapátokkal, stabil hegesztett konstrukció, porfestett, brillantkék RAL 5007. Biztonsági markolatok.

Acéllemez lapát, felcsavarozható, ezért cserélhető. Szállítás alkatrészekre bontva.

Használatiminta-oltalom 20 2004 010 071.1

Felül a váz és a keresztmerevítők ívelték.

Olyan áruk biztonságos szállítására, mint például tekercesek, kannák, vödörök stb.

TK1325 | TK1326

2 db háromkarú kerékpókkal, mindegyik 3-3 db 160 mm Ø TPE kerékkel, golyóscsapágyas agyakkal.

TK1327 | TK1328

2 levegős kerékkel, műanyag keréktárcsákkal, görgőscsapágyazással és 2 db ötkarú kerékcillaggal, 5-5 db TPE kerék 125 mm Ø, síklócsapágyas agyakkal.

Háromkarú kerékcillag

Lépcsőjáró molnárkocsi 2 db háromkarú kerékcillaggal, előnyös gyakori lépcsőn való használathoz és a sík szakaszokon jó talajviszonyok mellett.

Ötkarú kerékcillag

Lépcsőjáró molnárkocsi 2 levegős kerékkel és 2 ötkarú kerékcillaggal, előnyös rossz talajviszonyok mellett haladáshoz sík szakaszokon és alkalmankénti lépcsőn való használathoz.



TK1325



TK1326



TK1327



TK1328

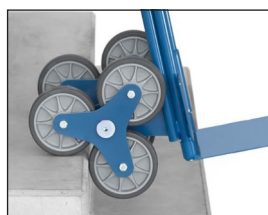

Háromkarú kerékcillag TK1325 | TK1326



Ötkarú kerékcillag TK1327 | TK1328



Kerékcillag rögzítő 1770 felszerelhető készletként a **TK1325 és TK1326** cikkszámokhoz. A kerékcillag rögzítő problémamentes haladást biztosít két keréken a vízszintes szakaszokon. Könnyű összeszerelés.



Kerékrögzítő csavarozott kerékrögzítés, könnyű kerékcseré.

	Megr. sz.	Teherbírás kg	Magasság mm	Lapát mélység mm	Lapát szélesség mm	Teljes szélesség mm	TPE kerék mm	Levegős kerék mm	Önsúly kg
Lépcsőjáró molnárkocsi	TK1325	200	1300	250	320	590	160 x 40	–	18
	TK1326	200	1300	300	480	590	160 x 40	–	22
	TK1327	200	1300	250	320	590	–	260 x 85	20
	TK1328	200	1300	300	480	590	–	260 x 85	22
Kerékcillag rögzítő	1770	a TK1325 és TK1326 típusokhoz							
Fogantyú	1762	biztonsági kengyellel Ø 27 mm csőhöz							

Tartozékok 186. o.



AK1325



AK1326



AK1327

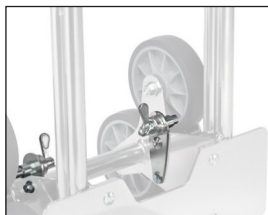
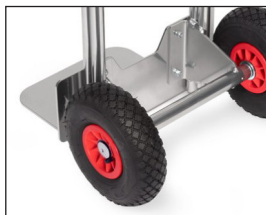

AK1328

Háromkarú kerécsillag
AK1325 | AK1326Ötkarú kerécsillag
AK1327 | AK1328Kerécsillag rögzítő 1770
felszerelhető készletként a
AK1325 és AK1326
cikkszámokhoz. A kerécsillag
rögzítő problémamentes
haladást biztosít két keréken a
vízszintes szakaszokon. Könnyű
összeszerelés.Kerékrögzítő csavarozott
kerékrögzítés, könnyű
kerécsere.

Alumínium lépcsőjáró molnárkocsik

Alumínium cső alumínium lapátokkal, praktikus hegesztett konstrukció. Biztonsági markolatok. Tisztán hegesztett és „természetes” állapotában hagyott, felcsavarozható alumínium lapát. Szállítás alkatrészekre bontva.

Felül a váz és a keresztmervítők ívelték. Olyan áruk biztonságos szállítására, mint például tekercesek, kannák, vödörök stb.

AK1325 | AK1326

2 db háromkarú kerécsillaggal, mindegyik 3-3 db 160 mm Ø TPE kerékkal.

Golyóscsapágyas kerékgagyak.

AK1327 | AK1328

2 db levegős kerékkal, műanyag keréktárcsákkal, görgőscsapágyas agyakkal és 2 db ötkarú kerécsillaggal, mindegyik 5-5 db 125 mm Ø TPE kerékkal, síklóscsapágyas aggyal.

Háromkarú kerécsillag

Lépcsőjáró molnárkocsik 2 db háromkarú kerécsillaggal, előnyös gyakori lépcsőn való használathoz és a sík szakaszokon jó talajviszonyok mellett.

Ötkarú kerécsillag

Lépcsőjáró molnárkocsi 2 levegős keréssel és 2 ötkarú kerécsillaggal, előnyös rossz talajviszonyok mellett haladáshoz sík szakaszokon és alkalmankénti lépcsőn való használathoz.

	Megr. sz.	Teherbírás kg	Magasság mm	Lapátmélység mm	Lapátszélesség mm	Teljes szélesség mm	TPE kerék mm	Levegős kerék mm	Önsúly kg
Lépcsőjáró molnárkocsi	AK1325	200	1300	250	320	590	160 x 40	–	14
	AK1326	200	1300	300	480	590	160 x 40	–	15
	AK1327	200	1300	250	320	590	–	260 x 85	15
	AK1328	200	1300	300	480	590	–	260 x 85	16
Kerécsillag rögzítő	1770	a AK1325 és AK1326 típusokhoz							
Fogantyú	1762	biztonsági kengyellel Ø 27 mm csőhöz							

CSOMAGSZÁLLÍTÓ | ÖSSZECSUKHATÓ MOLNÁRKOCSIK

Egykezes kezelés:

Két mozdulattal használatra kész.



Felhajtható lapát:

Kiválóan alkalmas nagyméretű csomagokhoz.



Összecsukható molnárkocsik:

Rendkívül könnyű és praktikus.



1730



1732

Összecsukható molnárkocsi

Első osztályú alumínium és acélcső konstrukció alumínium lapáttal és minőségi műanyag alkatrészekkel.

Kékesszürke nyommentes kerek polimer abroncsokkal, görgőscsapágyas agyakkal.

Kézbart, csúszásmentes anyagból készült fogantyú.

Rugalmas feszítőpánt és feszítőrúd a szállított áruk rögzítéséhez. A lapát és a kerek egy kézmozdulattal fel és lehajthatók, a markolat kengyel betolható. Néhány másodpercen belül használatra kész.

1735

Levegős kerek

Méret összecsukva:
magasság x szélesség x mélység (mm):
1730 = 595 x 390 x 50
1732 = 765 x 488 x 64
1735 = 855 x 660 x 135

Méret teljesen kinyitva:
magasság x szélesség x mélység (mm):
1730 = 1030 x 390 x 450
1732 = 1090 x 488 x 490
1735 = 1190 x 660 x 650



1735

NOVOTRANZ



EMELÉS ÉS
DARUTECHNIKA



ANYAGVÁZLAT



SZEMÉLYEMELÉS



Könnyű szállítás



Gyors kinyitás



	Megr. sz.	Teherbírás kg	Magasság mm	Lapát mélység mm	Lapát szélesség mm	Teljes szélesség mm	Polimer abroncs mm	Levegős kerék mm	Önsúly kg
Összecsukható molnárkocsi	1730	50	1030	300	385	390	127 x 30	–	3,2
	1732	125	1090	320	480	488	170 x 35	–	5,2
	1735	250	1190	450	595	660	–	220 x 70	12,6



Csomagszállító molnárkocsi

Praktikus, acélcső molnárkocsi nagyméretű felhajtható acélcső lapáttal. Acéllemez lapát, felcsavarozható, ezért cserélhető. Stabil hegesztett konstrukció, porfestett, brillantkék RAL 5007. Biztonsági markolatok. Felül a váz és a keresztmerevítők íveltek. Olyan áruk biztonságos szállítására, mint például tekercesek, kannák, vödörök stb.

Kerekek választhatóan tömörgumi, levegős vagy defektmentes poliuretán abroncsokkal műanyag keréktárcsán, agyak golyóscsapágyazással.

Szállítás alkatrészekre bontva.

Használatiminta-oltalom
20 2004 010 071.1

K1116V | K1116L

150 mm mély és 400 mm széles acéllemez lapáttal, valamint 500 mm mély és 330 mm széles felhajtható acélcső lapáttal.

K1326V | K1326L

K1331V | K1331L

250 mm mély és 320 mm széles acéllemez lapáttal, valamint 500 mm mély és 250 mm széles felhajtható acélcső lapáttal.

K1331V | K1331L

Cserélhető műanyag csúszótalpakkal.

Kopó alkatrészek

Fogantyú 1762

Kézvédő kengyellel Ø 27 mm csőhöz.

Árak a 186. oldalon.

Műanyag csúszótalpak 1753

1 készlet rögzítő patentekkel.

Árak a 186. oldalon.

Tartozékok 186. o.



K1116V | K1116L



K1326V | K1326L

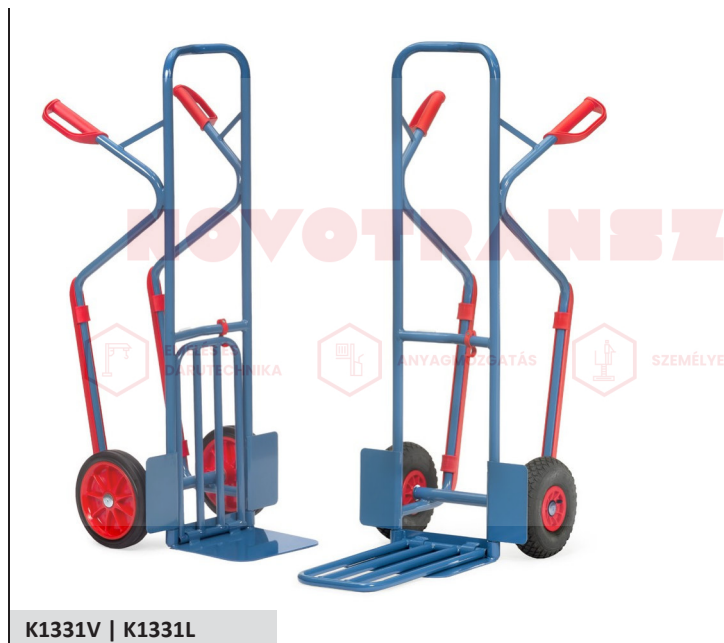

K1331V | K1331L



Kerékrögzés

Csavarozott kerékrögzés, könnyű kerékcseré.

	Megr. sz.	Teherbírási kg	Magas- ság mm	Lapátmélység mm	Lapátszélesség mm	Teljes szélesség mm	Kerékméret mm	Kerék	Önsúly kg
Csomagszállító molnárkocsi	K1116V	250	1150	150/500	400/330	620	260 x 56	tömörgumi	17,5
	K1116L	250	1150	150/500	400/330	620	260 x 85	levegős	14,5
	K1116P	250	1150	150/500	400/330	620	260 x 85	poliuretán	15,2
Csomagszállító molnárkocsi	K1326V	300	1300	250/500	320/250	580	260 x 56	tömörgumi	19,5
	K1326L	300	1300	250/500	320/250	580	260 x 85	levegős	16,5
	K1326P	300	1300	250/500	320/250	580	260 x 85	poliuretán	17,2
Csomagszállító molnárkocsi	K1331V	300	1300	250/500	320/250	580	260 x 56	tömörgumi	19,5
	K1331L	300	1300	250/500	320/250	580	260 x 85	levegős	16,5
	K1331P	300	1300	250/500	320/250	580	260 x 85	poliuretán	17,2



B1335L Beakasztható tartókonzol

Tartókonzol parkoló helyzetben beakasztvva.



B1345L A molnárkocsira csavarozott tartókonzol



Tömörögumi abroncs



Levegős abroncs



PU abroncs

Székszállító kocsik

B1335V | B1335L | B1335P

egymásra rakatolt székek szállítására. A B1325V | B1325L molnárkocsik egy acélcső tartókonzollal kiegészítve.

Stabil hegesztett konstrukció, porfestett, brillantkék RAL 5007. Biztonsági markolatok.

Kerekek választhatóan tömörögumi, levegős vagy defektmentes poliuretán abroncsokkal műanyag keréktárcsán, agyak görgőscsapágyazással.

A felső fogantyú és a keresztmerevítő ívelt. Olyan áru biztonságos szállítására, mint például tekercek, kannák, vödörök stb.

A tartókonzol egy kézmozdulattal beakasztható a molnárkocsiba, magassága fokozatmentesen állítható és önzáró.

A cső tartókonzolokra húzott tömlő védi a szállítmányt.

A molnárkocsi bármikor használható más szállítási feladatra is. A tartókonzol használaton kívül a kereszttartókra akasztható fel. Tépőzárral rögzíthető.

Tartókonzol mélysége 500 mm

Alátámasztási szélesség 250 mm

Teherbírás 70 kg

Német szabadalom 10 2004 034 195

B1345V | B1345L | B1345P

mint a B1335V | B1335L | B1335P típusok, de a tartókonzol bilincsekkel a molnárkocsikhoz csavarozva.

A magasság fokozatmentesen állítható a 2 csavar meglazítása után.

A cső tartókonzolokra húzott tömlő védi a szállítmányt.

Tartókonzol mélysége 500 mm Alátámasztási szélesség 320 mm

Teherbírás 70 kg

	Megr. sz.	Teherbírás kg	Magasság mm	Lapátmélység mm	Lapátszélesség mm	Teljes szélesség mm	Kerékméret mm	Kerék	Önsúly kg
Székszállító molnárkocsik	B1335V	300	1300	250	320	580	260 x 56	tömörögumi	19
	B1335L	300	1300	250	320	580	260 x 85	levegős	16
	B1335P	300	1300	250	320	580	260 x 85	poliuretán	16,7
	B1345V	300	1300	250	320	580	260 x 56	tömörögumi	19
	B1345L	300	1300	250	320	580	260 x 85	levegős	16
	B1345P	300	1300	250	320	580	260 x 85	poliuretán	16,7



Készülekszallító molnárkocsik 11030

Könnyű készülekszallító molnárkocsik hűtő, mosogatógép, mosógép és könnyű sütők szállításához.

Hegesztett acélcső konstrukció, porfestett, brillantkék RAL 5007.

Filz borítású felfekvő felületek, csúszásgátló borítással ellátott lapát. Kerekek levegős abroncsokkal, görgőscsapágyas kerékagy.

11040

Közepesen nehéz készülekszallító molnárkocsik hűtő, mosogatógép, mosógép és sütők szállítására.

Stabil hegesztett acélcső konstrukció, porfestett, brillantkék RAL 5007.

Széles gumi profil felfekvő felületek, csúszásgátló borítással ellátott lapát.

Levegős kerekek, görgőscsapágyas kerékagy.

11042

Mint a 11040, de magasabb váz és készülék magassággal, ami 2 egymásra helyezett gép szállítását is lehetővé teszi.

Tartozékok

Hordozó kar 11045

2 fogantyús hegesztett cső rúd beakasztó horoggal és keresztmerezítéssel, porfestett brillantkék RAL 5007.

Rögzítő heveder 11047

A szállított áruk rögzítéséhez. Hossz 3,30 m, szélesség 25 mm, gyorszárral.



11030



Alkalmazás



11040



11042

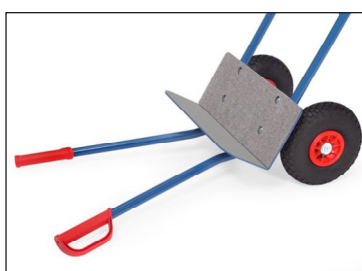
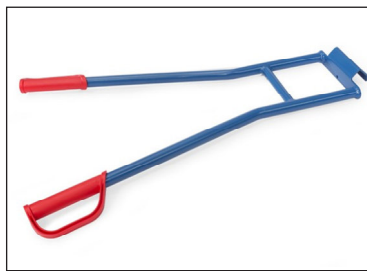

Kötöző heveder

Hordozó kar 11045 a 11030 | 11040 | 11042 modellek lépcsőn való mozgásához



	Megr. sz.	Teherbírási kg	Magas- ság mm	Lapátmélység mm	Lapátszélesség mm	Teljes szélesség mm	Levegős kerek mm	Önsúly kg
Készülekszallító molnárkocsik	11030	250	1150	150	480	590	260 x 85	13
	11040	350	1150	150	450	650	260 x 85	15
	11042	350	1425	150	450	650	260 x 85	18
Hordozó kar	11045	350	850	–	–	570	–	3,2
Kötöző heveder	11047	–	–	–	–	–	–	–

Tartozékok 186. o.

HORDÓSZÁLLÍTÁS

Támasztó kerekek:

Megkönnyítik a szállítást és segítenek a hordó raklapra vagy cseptálcára való lerakásakor.

Billentők: Kivehető, szükség esetén több hordóbillentőhöz is használható.



Görgők:

A hordó kitöltési helyzetbe való elforgatásához.





1360



1361



13600



13610



13650

Hordógurító

Hegesztett acélszerkezet, porfestett brillantkék RAL 5007. 4 kormányzott kerék, 2 db rögzítőfékkel, poliamid kerekek, siklócsapágyas agyak, kerékméret 80 x 35 mm.

1360

Hordógurító alváz 60 és 200 literes acéllemez hordók álló szállítására.

Hegesztett laposacél konstrukció, lefelé hajlított keresztmervítők Ø 420 mm 60 literes hordókhöz, külső gyűrű belső Ø 610 mm 200 literes hordókhöz.

1361

Hordógurító 200 literes acéllemez hordók álló szállításához.

Acéllemez tálca, olajtömören hegesztett. Belső Ø 630 mm. 80 mm magas perem.

13600

mint a 1360, de felcsavarozható cső tolófogantyúval 2 szemmel és 1 rögzítő hevederrel.

13610

mint a 1361, de felcsavarozható cső tolófogantyúval 2 szemmel és 1 rögzítő hevederrel.

13650

Hordógurító 200 literes acéllemez hordók álló szállítására vagy tárolására. Hegesztett kereszt négyzet zártszelvényből, lecsúszás ellen védő peremekkel.

	Megr. sz.	Teherbírás kg	Kerékméret mm	Teljes magasság mm	Önsúly kg
Hordógurító	1360	250	80 x 35	154	12
	1361	250	80 x 35	179	15
	13600	250	80 x 35	914	16
	13610	250	80 x 35	894	17
	13650	250	80 x 35	159	6



Hordószállító kocsi

1065 | 1066

Hordószállító kocsi, hegesztett acélcső, porfestett, brillantkék RAL 5007, tartós felületvédelemmel.

Kerekek opcióként tömör gumi 250 x 60 mm vagy levegős 260 x 85 mm abronccsal, görgőscsapágyas agyak.

Alkalmas minden 200 literes, peremes hordóhoz.

Magasság: 1600 mm

Szélesség: 680 mm



1065 | 1066



1071 | 1072

1071 | 1072

mint a 1066, plusz 1 TPE kormányzott kitámasztó kerékkel 200 x 40 mm.

2078 | 2079

mint a 1066, de plusz 2 db támasztó kerék, tömör gumi, kékeszürke "nyomtalan" 160 x 40 mm.

Ennél a kivitelnél a támasztókerék-készlettel a tele hordók 360 mm magasságig biztonságosan raklapokra és csepttálcákra helyezhetők vagy azokról levehetőek.

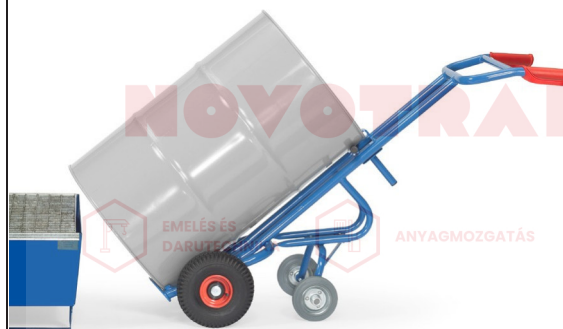

2078 | 2079



2080 | 2081

2080 | 2081

Hordószállító kocsi 120-220 literes műanyag hordóhoz, hegesztett acélcső, porfestett, brillantkék RAL 5007, tartós felületvédelem.

Kerekek opcióként tömör gumi 250 x 60 mm vagy levegős 260 x 85 mm abronccsal, görgőscsapágyas agyak.

Heveder a hordó rögzítéséhez.

Magasság: 1300 mm

Szélesség: 640 mm



Hordó lerakása csepttálcára.

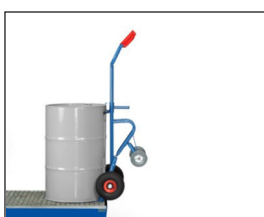

Kocsi hordóval kiöntési helyzetben.



	Megr. sz.	Teherbírási kg	Kerékabroncs mm	Önsúly kg
Hordószállító kocsi	1065	300	tömör gumi	16
	1066	300	levegős	14
	1071	300	tömör gumi	22
	1072	300	levegős	20
	2078	300	tömör gumi	23
	2079	300	levegős	21
	2080	250	tömör gumi	20
	2081	250	levegős	18



2013



2015



2016

**Olajfelfogó teknő 2019**

Rászerezhető készletként a 2015 és 2016 hordóbillentőkhöz, Kihúzható, 12 liter térfogatú műanyag teknő.

**Emelőkar 2020**

Emelőkar nélkül is szállítható (több hordóbillentő használata esetén). Megrendeléskor kérjük megadni: pl. „2015-2020” árcsökkentés 31,- €.

Hordóbillentő

200 literes acélhordók tárolására és ürítésére. Acélcső konstrukció, csavarozott, porfestett brillantkék RAL 5007.

Heveder a hordó rögzítéséhez. Szállítás alkatrészekre bontva, könnyű összeszerelés.

2013

egyszerű hordóbillentő emelőkar és elforgató görgők nélkül. Mobil. 1 kormányzott poliamid kerék 125 x 38 mm és 2 fix poliamid kerék 150 x 40 mm. Kormányzott kerék rögzítőfékkel.

2015

teljes értékű hordóbillentő emelőkarral, mobil. Görgőkkel a hordó elforgatásához. A hordó emelőeszköz nélküli felvétele emelőkaros billentéssel, mint azt az alábbi alkalmazási példa mutatja.

2 kormányzott poliamid kerék 125 x 38 mm és 2 fix poliamid kerék 150 x 40 mm. Rögzítőfék a kormányzott kerekeken.

2016

mint a 2015, de 2 db Ø 50 mm és 500 mm hosszú acélgörgővel.

A hordók könnyű forgatásához, különösen alkalmas vékony falú hordókhöz.

Alkalmazás



	Megr. sz.	Teherbírás kg	Külső méret H x Sz x M mm	Önsúly kg
Hordóbillentő emelőkar nélkül	2013	250	900 x 615 x 600	14
Hordóbillentő emelőkarral	2015	250	900 x 615 x 600	21
	2016	250	900 x 615 x 600	24
Olajfelfogó teknő	2019	–	–	3,4
Emelőkar külön	2020	–	–	4,2



Hordószállító kocsik 2702 | 2703

Hegesztett acélszerkezet, 100 mm magas tálca, olajtömör, porfestett brillantkék RAL 5007. Szintben behelyezett ráccsal, osztás 31 x 31 mm, tűzihorganyzott.

2 kormányzott és 2 fix kerék, poliamid kerekek 125 x 38 mm, görgőscsapágyas agyak.

Rögzítőfék a kormányzott kerekeken, az EN 1757-3 európai szabvány szerint (platformkocsik biztonsága).

1 vagy 2 db 200 literes hordó szállítására alkalmas.

Megakadályozza a lecsöppenő olaj okozta károkat. Olajfelfogó teknő 45/54 liter.



2702 | 2703



2722

Asztalkocsi 2722

A felső acéllemez tálca 100 mm magas, olajtömör. Fenék kúpos lefolyóval és 1/2" leeresztő csappal.

Rács 31 x 31 mm osztással, felül síkban szabadon behelyezve, tűzihorganyzott. Az alsó acéllemez tálca 25 mm magas, olajtömör. 2 kormányzott és 2 fix TPE kerék, mélyhornyú golyóscsapágyas agyak. Kormányzott kerekek rögzítőfékkel.

Polcmagasságok: 181/901 mm, a felső szint teherbírása: 100 kg

Hulladékgyűjtő 1385 | 1386

Hulladékgyűjtő acélcső szerkezettel, porfestett, szürke RAL 7035. PVC fedél és szorítógyűrű, nyílás Ø 340 mm.

120 literes hulladékgyűjtő zsákokhoz.

1385 = 4 láb

1386 = 2 láb és

2 tömör gumi kerék Ø 150 mm.

Szállítás alkatrészekre bontva, könnyű összeszerelés.

Hulladékgyűjtő 1397

Hulladékgyűjtő bilincses rögzítéssel Ø 27 mm csőhöz. Porfestett kék RAL 5007. PVC fedél és szorítógyűrű, nyílás Ø 340 mm.

120 literes hulladékgyűjtő zsákokhoz.

Szállítás alkatrészekre bontva, könnyű összeszerelés.



1385



1386



1397

	Megr. sz.	Teherbírás kg	Kerék-Ø mm	Rakfelület H x Sz mm	Külső méret H x Sz x M mm	Önsúly kg
Hordószállító kocsi	2702	400	125	1000 x 600	1130 x 611 x 990	37
	2703	600	125	1250 x 650	1380 x 661 x 990	55
Asztalkocsi	2722	300	125	1000 x 600	1136 x 611 x 1030	52
	Megr. sz.	Magasság mm	Szélesség mm	Mélység mm	Önsúly kg	
Hulladékgyűjtő	1385	960	500	500	5	
	1386	960	500	500	9	
	1397	333	574	376	4	

GÁZPALACKSZÁLLÍTÓ KOCSIK

Sokféleség:

Minden palackmérethez és minden felhasználási célra egy megfelelő modell.

**Nagy kerekek:**

Minőségi tömörgumi vagy levegős abroncsokkal acéllemez keréktárcsákon, görgőcsapággal a könnyű futás és a hosszú élettartam érdekében.

Biztonság:

A gázipalackok biztonságos megtartása láncsal és a lapátok három oldali peremezésével.



Gázpalackszállító kocsik

Hegesztett acélcső konstrukció, porfestett brillantkék RAL 5007. Palacktartók láncos biztosítással. Választhatóan tömörgumi vagy levegős abroncsok, görgő-csapágyas kerékgagyak.

51005

2 db egyenként 10 literes gázpalackhoz, Ø 140 mm. Csak tömörgumi kerekek.

51006 | 51007

2 db egyenként 20 literes gázpalackhoz, Ø 204 mm.

51011 | 51012

2 db 40 – 50 literes gázpalackhoz, Ø 204 – 229 mm. Hegesztőhuzal tartó mindkét rúdon.

51021 | 51022

mint az 51011 | 51012, de plusz 1 támasztó kerékkel, TPE abronccsal 200 x 40 mm.

Szerszámosláda

51060

Porfestett, világosszürke RAL 7035.

Méret H x Sz x M:
450 x 200 x 150 mm

Lakattal zárható (nem képezi a szállítási terjedelem részét).

Alkalmas ezekhez a modellekhez:

51006 | 51007
51011 | 51012



Szerszámosláda 51060



51005



51006 | 51007



51011 | 51012



51021 | 51022

	Megr. sz.	Teherbírás kg	Magasság mm	Teljes szélesség mm	Palackok száma x méret liter vagy kg	Tömörgumi abroncs mm	Levegős kerék mm	Önsúly kg
Gázpalackszállító kocsik	51005	50	1000	505	2 x 10	200 x 50	–	7,5
	51006	100	1100	760	2 x 20	250 x 60	–	19,5
	51007	100	1100	760	2 x 20	–	260 x 85	17
	51011	150	1300	830	2 x 40 – 50	400 x 80	–	28
	51012	150	1300	830	2 x 40 – 50	–	400 x 100	18
	51021	150	1300	830	2 x 40 – 50	400 x 80	–	35
	51022	150	1300	830	2 x 40 – 50	–	400 x 100	25
Szerszámosláda	51060	–	–	–	–	–	–	5



51091 | 51092



51101 | 51102



51111 | 51112



51121 | 51122

Gázpalackszállító kocsik

Hegesztett acélcső konstrukció, porfestett brillantkék RAL 5007. Palacktartók láncos biztosítással. Választhatóan tömörgumi vagy levegős abroncsok, görgős-csapágyas kerékagyak.

51091 | 51092

1 db 10 literes gázpalackhoz, Ø 140 mm.

51101 | 51102

1 db gázpalackhoz 20, 40 vagy 50 liter térfogattal, Ø 204- 229 mm.

51111 | 51112

1 propángáz palackhoz, 11 kg, Ø 300 mm.

51121 | 51122

1 propángáz palackhoz, 33 kg, Ø 318 mm.

NOVOTRANSZ



	Megr. sz.	Teherbírás kg	Magasság mm	Teljes szélesség mm	Palackok száma x méret liter vagy kg	Tömörgumi abroncs mm	Levegős kerék mm	Önsúly kg
Gázpalackszállító kocsik	51091	100	1240	420	1 x 10	250 x 60	–	11
	51092	100	1240	430	1 x 10	–	260 x 85	9
	51101	100	1240	500	1 x 20 – 50	250 x 60	–	11
	51102	100	1240	510	1 x 20 – 50	–	260 x 85	8,5
	51111	100	1240	530	1 x 11	250 x 60	–	14
	51112	100	1240	540	1 x 11	–	260 x 85	11,5
	51121	100	1240	550	1 x 33	250 x 60	–	14,5
	51122	100	1240	560	1 x 33	–	260 x 85	12

Tartozékok 186. o.



Gázpalack lépcsőjáró kocsí 51325

Gázpalack lépcsőjáró kocsí 20, 40 és 50 literes gázpalackokhoz, valamint 11 és 33 kg-os propángáz palackokhoz, szintén lépcsőkön. A TK 1325 lépcsőjáró kocsí szolgál alapként, kiegészítve 4 perforált keresztmervítővel a palackok biztonsági láncos rögzítésének felcsavarozásához. 2 db háromkarú kerécsillaggal, mindegyik 3-3 db Ø 160 mm TPE kerékekkel. Hegesztett acélcső konstrukció, porfestett brillantkék RAL 5007.



51325



51160

Gázpalackgurító kocsí 51160

Gázpalackgurító kocsí 1 db 11 kg-os, Ø 300 mm propángáz palackhoz. Hegesztett acélszerkezet, porfestett, brillantkék RAL 5007. Belső Ø 310 mm.

4 kormányzott kerék, 2 db rögzítőfékkel, TPE abronccsal 75 x 25 mm, golyóscsapágyas agyak.

51161

mint az 51160, de egy plusz horoggal a tömlő feltekeréséhez és zsugorpisztoly tartóval.

51162

mint az 51161, de egy plusz tartóval kereskedelmi forgalomban kapható melegítő és lángvágó pisztolyhoz.



51161



51162



Alkalmazási példa 51161



Alkalmazási példa 51162

	Megr. sz.	Teherbírás kg	Magasság mm	Teljes szélesség mm	Palackok száma x méret liter vagy kg	TPE kerék-abroncs mm	Önsúly kg
Gázpalack lépcsőjáró kocsí	51325	200	1300	590	1 x 20 – 50	160 x 40	22
Gázpalack gurító kocsí	51160	80	970	410	1 x 11	75 x 25	7
	51161	80	970	410	1 x 11	75 x 25	9,7
	51162	80	970	410	1 x 11	75 x 25	10



51150



51114 | 51123 | 51132



51214 | 51223 | 51232

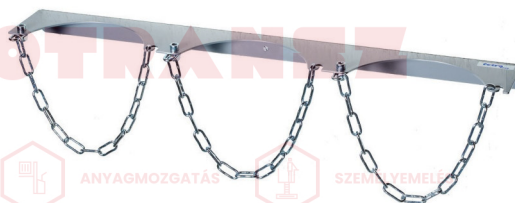

51314 | 51323 | 51332

Gázipalack állvány 51150

Gázipalacktartók láncos biztosítással. Állvány 2 db 40-50 literes gázipalackhoz, Ø 204- 229 mm. Hegesztett acél/acéllemez konstrukció, porfestett brillantkék RAL 5007. Láncos biztosítás. Furatok sorolt összekötéshez és fali rögzítéshez.

Fali tartó 51114 - 51332

Gázipalack fali tartó 1-3 db Ø 140, 230 és 320 mm palackhoz. Acéllemez konstrukció, tűzi-horganyzott. Láncos biztosítás. Furatok a fali rögzítéshez.

	Megr. sz.	Teherbírás kg	Magasság mm	Teljes szélesség mm	Palackok száma	Gázipalack Ø mm	Önsúly kg
Gázipalack állvány	51150	100	1000	550	2 x 40 – 50	204-229	15
Fali tartó	51114	–	45	210	1	140	0,8
	51123	–	45	300	1	230	1,0
	51132	–	45	390	1	320	1,6
	51214	–	45	420	2	140	1,6
	51223	–	45	600	2	230	2,1
	51232	–	45	780	2	320	2,3
	51314	–	45	630	3	140	1,9
	51323	–	45	900	3	230	4,1
	51332	–	45	1170	3	320	4,4

GUMIABRONCS SZÁLLÍTÓ ESZKÖZÖK

Könnyű kezelhetőség:

A szorító befogás a fogantyúrudak összenyomásával működtethető. Egymásra rakott kerekek vagy gumibroncsok könnyű mozgatása.



Okos megoldás:

TYRE TROLLEY kerékgurító számoly apróanyag vályúval a kerék- és gumibroncs rakatokhoz.

Kombinálható:

A TYRE TROLLEY kerékgurító számoly a rakománnyal együtt felvehető a gumibroncs szállító molnárkocsira.



4546



4547



Alkalmazási példa

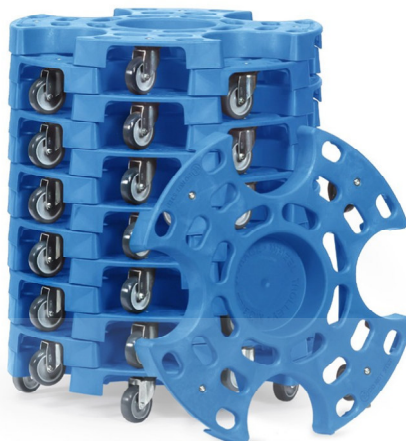

Rakatható



Gumiabroncs gurító zsámoly „TYRE TROLLEY“

Okos gurító zsámoly kerek és gumiabroncsok könnyű szállításához és hatékony tárolásához. 8 gumiabroncsra vagy 4 komplett kerékhez méretezve. Praktikus apróanyag vályú kis alkatrészek tárolására. Könnyen és biztonságosan egymásra rakható. Kompatibilis a 2032 és 2033 fetra gumiabroncs szállító molnárkocsikkal. Üvegszál erősítésű polipropilénből készült platform.

4546

Szállító zsámoly normál méretű kerekéhez és gumiabroncsokhoz.
4 kormányzott TPE kerék, az egyik rögzítőfékes.
Mennyiségtől függő árak 1/2/6 darabra.

4547

Szállító zsámoly nagy kerekéhez és gumiabroncsokhoz, pl. terepjárók esetében. A nagyobb kerekkel rendelkező zsámolyok lehetővé teszik az egyenetlen felületen való mozgást. 4 kormányzott tömör gumi kerék, az egyik rögzítőfékes.
Mennyiségtől függő árak 1/2/4 darabra.



Alkalmazási példa

NOVOTRANEX

ELÉLÉS ÉS
TECHNIKA



ANYAGMOZGATÁS



SZEMÉLYEMELÉS

	Megr. sz.	Teherbírás kg	Kerék-Ø mm	Átmérő mm	Magas- ság mm	Önsúly kg				
Gumiabroncs gurító zsámoly „TYRE TROLLEY“	4546	120	75	630	110	3,7				
	4547	180	100	700	140	6,3				



Gumiabroncs szállító molnárkocsi 2032 | 2033

Hegesztett acélcső, porfestett brillantkék RAL 5007, tartós felületvédelem. Kerekek opcionálisan tömőgumi vagy pneumatikus abronccsal. Görgőscsapágyas agyak.

A fogantyúrudakkal kezelhető szorító acélcső befogókkal gumiabroncs és kerék rakatok közvetlenül felvehető és lerakható. Alkalmos Ø 450-750 mm gumiabroncsokhoz. Akár 8 gumiabroncs vagy kerék szállítása lehetséges.

Kompatibilis a 4546 és 4547 „TYRE TROLLEY” gurító számmal.

2032A | 2033A

mint a 2032 | 2033, de ráfutó görgőkkel.

A kerekek vagy gumiabroncsok simább felvétele és lerakása. A szorító karok végiggördülnek a rakaton.

Ez jelentősen csökken a kezelő által kifejtendő erő.

Utólag is felszerelhető minden fetra gumiabroncs szállító molnárkocsira.

2034 | 2035

mint a 2032 | 2033, de nagyobb kerekekhez és abroncsokhoz, pl. terepjárók esetében. Alkalmos Ø 450-860 mm gumiabroncsokhoz.

2034A | 2035A

mint a 2034 | 2035, de ráfutó görgőkkel.

A kerekek vagy gumiabroncsok simább felvétele és lerakása. A szorító karok végiggördülnek a rakaton.

Ez jelentősen csökken a kezelő által kifejtendő erő.

Utólag is felszerelhető minden fetra gumiabroncs szállító molnárkocsira.



2033 | 2033A

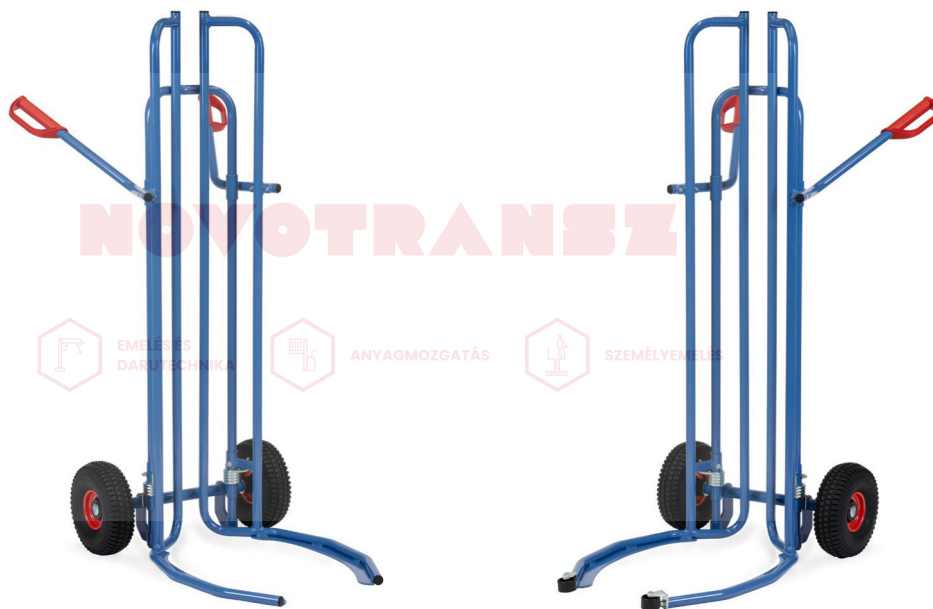

2035 | 2035A



Ráfutó görgő

	Megr. sz.	Tehérbírárs kg	Magasság mm	Lapátmélység mm	Lapátszélesség mm	Teljes szélesség mm	Tömőgumi abroncs mm	Levegős kerék mm	Önsúly kg
Gumiabroncs szállító molnárkocsi	2032	200	1510	575	500 – 885	730	250 x 60	–	27,5
	2033	200	1510	575	500 – 885	730	–	260 x 85	24,5
	2032A	200	1510	575	500 – 885	730	250 x 60	–	28
	2033A	200	1510	575	500 – 885	730	–	260 x 85	25
	2034	200	1510	660	500 – 945	730	250 x 60	–	28,5
	2035	200	1510	660	500 – 945	730	–	260 x 85	25,5
	2034A	200	1510	660	500 – 945	730	250 x 60	–	29
	2035A	200	1510	660	500 – 945	730	–	260 x 85	26
Ráfutó görgők	E2034A				Utólag felszerelhető készlet meglévő gumiabroncs szállító molnárkocsikhoz				0,5



4586



4596



4588



4562



Görgőpálya



Nagy lépcső platform



A lépcső felhajtva

Gumiabroncs szállító kocsi

Hegesztett acélső konstrukció, porfestett brillantkék RAL 5007.

4586

A gumiabroncs tartók 150 mm osztással csavarozhatók fel a homlokvázakra. 250-750 mm átmérőjű gumiabroncsokhoz.

4 kormányzott TPE kerék, mélyhornyú golyóscsapágyas kerékagyak. 2 kormányzott kerék rögzítőfékkel.

4596

padló behegesztett 140 x 40 mm osztású dróthálóval.

A gumiabroncs tartók 120 mm osztással akaszthatók be, a tartók a csuklós felfüggesztésnek köszönhetően automatikusan alkalmazkodnak a gumiabroncs méretéhez.

380-750 mm átmérőjű gumiabroncsokhoz.

2 kormányzott és 2 fix TPE kerék, mélyhornyú golyóscsapágyas kerékagyak. Kormányzott kerekek rögzítőfékkel.

4588

Mint a 4586, de megerősített kivitel nagy igénybevétellel történő használatra, pl. B. box kocsiként a motorsportban.

400-780 mm átmérőjű gumiabroncsokhoz. 4 kormányzott kerék elasztikus abronccsal, kékeszürke, nyommentes, golyóscsapágyas agyak. 2 kerék rögzítőfékkel.

4562

Kerekek és gumiabroncsok kényelmes kommissiózásához.

Gumiabroncs tartók robusztus görgőpályával átesés elleni védelemmel a felrakott 550-850 mm átmérőjű kerekek és gumiabroncsok könnyű eltolásához.

A felső szint 1.253 vagy 1.153 mm magasságban csavarozható be, teherbírása 80 kg.

A homlokoldalon 4 fa lépcsőfok, amelyek terheletlen állapotban automatikusan felemelkednek, terhelés alatt pedig a kocsit gumilábakkal rögzítik.

Biztonságos állás a felső lépcsőfokon a nagyobb méretű platformnak köszönhetően. Biztonsági fogantyúk a kapaszkodáshoz és támaszkodáshoz. A lépcső gázrugó segítségével teljesen felhajtható.

4 kormányzott kerék TPE abroncsokkal. Mélyhornyú golyóscsapágyas kerékagyak. 2 kormányzott kerék rögzítőfékkel.

	Megr. sz.	Teherbírás kg	Kerék- \varnothing mm	Rakfelület H x Sz mm	Külső méret H x Sz x M mm	Önsúly kg
Gumiabroncs szállító kocsi	4586	250	160	1420 x 600	1540 x 670 x 1725	40
	4596	400	200	1420 x 610	1600 x 620 x 1800	62
	4588	500	200	1860 x 618	1991 x 671 x 1671	62
Gumiabroncs szállító kocsi	4562	250	125	1000 x 588	1343 x 625 x 1749	63

EMELŐESZKÖZÖK



Megbízható:
Tartós minőségű hidraulika.



EMELÉS ÉS
DARUTECHNIKA



ANYAGMOZGATÁS



SZÉLES VERTIKÁLIS

Magasra fel:
Dupla olló a különösen nagy emelési tartományhoz.



Sokoldalú:
Targonca alkalmi használatra.



2117

Villás raklapemelő

Csavarodásmentes héjszerkezetes váz és villa, sárga porfestett.
Karbantartásmentes csapágyszású hidraulikus kézi szivattyú.
Stabil acélcső kormányrúd ellentartó bekötéssel toló üzemhez, porfestett fekete, gumibevonatú fogantyú.
Kezelőkar a funkciókhoz:
Emelés – haladás – süllyesztés
Alákormányzási szög 2 x 100°
Villahossz: 1150 mm
Villa szélesség: 160 mm
Teherhordó szélesség: 540 mm
Lökettartomány: 85 – 200 mm
Teljes hossz: 1540 mm
Kormányzott kerekek Ø x Sz = 200 x 50 mm Villagörgők Ø x Sz = 80 x 70 mm a villacsúcsokon



2114



2115



2116



2119

2114

Porfestett kormányrúd.
Teherhordó szélesség: 540 mm
Villagörgő Ø x Sz = 80 x 93 mm

Kerekek 2114

Poliuretán kormányzott kerekek, szimpla poliuretán villagörgők.
Alacsony gördülési ellenállás, nem hagy nyomot.

Kerekek 2115

Nylon kormányzott kerekek, nylon tandem villagörgők. Nagyon alacsony gördülési ellenállás, magas vegyszer ellenállóság, nem jelöl = nyommentes. Jó sík padlón. Kemény menet zaj.

Kerekek 2116

Elastikus tömör gumi kormányzott kerekek, nylon tandem villagörgők. Alacsony gördülési ellenállás, rugalmas futás. Jó sík és egyenetlen padlón, valamint éleken és küszöbökön való áthaladásra. Alacsony menet zaj.

Kerekek 2117

Poliuretán kormányzott kerekek, poliuretán tandem villagörgők. Alacsony gördülési ellenállás, elastikus futás. Jó érzékeny padlón, nem jelöl = nyommentes. Alacsony menet zaj.

Kerekek 2119

Elastikus tömör gumi kormányzott kerekek, poliuretán tandem villagörgők. Alacsony gördülési ellenállás, rugalmas futás, legkényelmesebb menet. Jó érzékeny és egyenetlen padlón, valamint éleken és küszöbökön való gyakori áthaladásra. Alacsony menet zaj.

Garancia

a villás raklapemelőkre: 2 év.

Fogantyú
gumi burkolattal.

**Tandem görgők**

2 görgő villaszárként billenő felfüggesztéssel. Előnyös egyenetlen padlón és éleken és küszöbökön való áthajtásnál. Ráfutó görgők a villaszárak végein.



	Megr. sz.	Teherbírás kg	Lökettartomány mm	Villahossz mm	Kormányzott kerekek	Villagörgők	Önsúly kg
Villás raklapemelő	2114	2000	85 – 200	1150	poliuretán	poliuretán szimpla	60
	2115	2500	85 – 200	1150	nylon	nylon tandem	73
	2116	2500	85 – 200	1150	tömör gumi	nylon tandem	75
	2117	2500	85 – 200	1150	poliuretán	nylon tandem	76
	2119	2500	85 – 200	1150	tömör gumi	nylon tandem	75

Villás raklapemelő

Csavarodásmentes héjszerkezetes váz és villa, sárga porfestett.

Karbantartásmentes csapágyazású hidraulikus kézi szivattyú.

Stabil acélcső kormányrúd ellentartó bekötéssel toló üzemhez, porfestett fekete, gumibevonátú fogantyú.

Kezelőkar a funkciókhoz: emelés – haladás – süllyesztés

2118

Rövid kivitel, villahossz 800 mm. Tömörgumi kormányzott kerekek 200 x 50 mm, nylon szimpla villagörgők 80 x 93 mm. Különösen alkalmas szűk helyeken és teherautóban.



2118



2120

2120

Alacsony kivitel, lesüllyesztve 55 mm magas. Emelési tartomány 55-175 mm, 57 mm alátolási magasság. Tömörgumi kormányzott kerekek 180 x 50 mm, nylon tandem villagörgők 51 x 70 mm.

2116-15 | 2116-18 | 2116-20

Extra hosszú kivitel, villahossz 1500, 1800 vagy 2000 mm. Tömörgumi kormányzott kerekek 200 x 50 mm, nylon tandem villagörgők 80 x 70 mm. Csökkentett teherbírás!

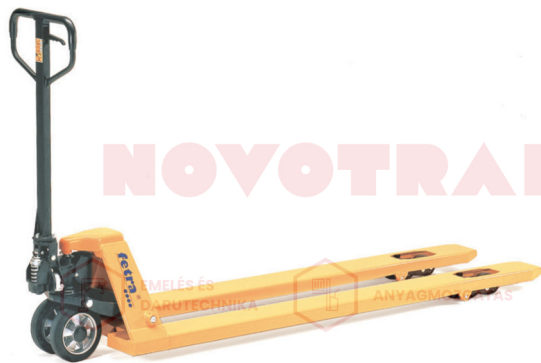

2116-15 | 2116-18 | 2116-20



2122

2122**mérleggel**

Méréstartomány 1 - 2000 kg, ± 2 kg pontossággal.

Felbontás 1 kg.

LCD kijelző 18 mm magas számjegyekkel, érintőpanel be/ki és tára gombokkal, tápellátás 4 x 1,5 V AA ceruzaelemmel, IP 65 védettségű osztály. Kormányzott kerekek $\varnothing \times Sz = 180 \times 50$ mm
Villagörgők $\varnothing \times Sz = 70 \times 70$ mm
Teherhordó szélesség 50 mm



Mérleges villás raklapemelő

Garancia

a villás raklapemelőkre: 2 év.

	Megr. sz.	Teherbírás kg	Lökettartomány mm	Villahossz mm	Teljes hossz mm	Kormányzott kerekek	Villagörgők	Önsúly kg
Villás raklapemelő	2118	2500	85 – 200	800	1190	tömörgumi	nylon szimpla	66
	2120	2000	55 – 175	1150	1540	tömörgumi	nylon tandem	72
	2116-15	1500	85 – 200	1500	1890	tömörgumi	nylon tandem	97
	2116-18	1200	85 – 200	1800	2190	tömörgumi	nylon tandem	100
	2116-20	1000	85 – 200	2000	2390	tömörgumi	nylon tandem	112
	2122	2000	85 – 205	1150	1550	poliuretán	nylon tandem	117



6815



6820



6821

Felcsúsztható platform
6820 és 6821 ollós emelőkocsihoz.



	Megr. sz.	Teherbírás kg	Lökettartomány mm	Villahossz mm	Kormányzott kerekek	Villagörgők	Önsúly kg
Ollós villás raklapemelő	6815	1000	85 – 800	1165	poliuretán	poliuretán	110
Ollós emelőkocsi	6820	500	85 – 830	1115	poliuretán	nylon	107
	6821	1000	85 – 830	1115	poliuretán	nylon	135
Felcsúsztható platform	6828	–	–	–	–	–	15

Ollós villás raklapemelő 6815

Csavarodásmentes héjszerkezetes váz és villa, sárga porfestett. Karbantartásmentes csapágyazású hidraulikus kézi szivattyú. Stabil acélcső kormányrúd ellentartó bekötéssel toló üzemhez, porfestett fekete. Kezelőkar a funkciókhoz:
Emelés – haladás – süllyesztés
Alákormányzási szög 2 x 100°.

Teherbírás: 1000 kg
Villahossz: 1165 mm
Villa szélesség: 160 mm
Teherhordó szélesség: 540 mm
Lökettartomány: 85 – 800 mm
Teljes hossz: 1540 mm
Kormányzott kerekek Ø x Sz = 180 x 50 mm
Villagörgők Ø x Sz = 80 x 50 mm

Kb. 290 mm pumpálási magasság felett az ollós villás raklapemelő már nem mozgatható.

Ollós villás raklapemelő 6820

Jó stabilitás, felemelt teherrel is mozgatható. Stabil, csavarodásmentes profilacél szerkezetű váz és a villa, porfestett antracit RAL 7016. Erős cső tolókar.

Hidraulikus szivattyú krómoxid dugattyúkkal és túlterhelésvédő szeleppel. Kezelés lábpedállal. Kézikkal működtethető süllyesztő szelep. 2 kormányzott kerék poliuretán abronccsal 150 x 40 mm és 2 nylon villagörgő 70 x 70 mm, kormányzott kerekek rögzítőfékkel.

Teherbírás: 500 és 1000 kg
Villahossz: 1115 mm
Villa szélesség: 153 mm
Teherhordó szélesség: 526 mm
Lökettartomány: 85 – 830 mm
Teljes hossz: 1550/1640 mm
Teljes szélesség: 526/687 mm

Ollós villás raklapemelő 6821

mint a 6820, de plusz kormányrúddal felszerelve.

Felcsúsztható platform

peremezett acéllemezből, porfestett antracit RAL 7016, a 6820 és 6821 modellekhez.

Méret (H x Sz): 1115 x 538 mm

Garancia

az ollós villás raklapemelőkre és az ollós emelőkocsikra 2 év.

Magasemelésű villás raklapemelő

alkalmi használatra emelő- és szállítóeszközként. Stabil profilacél konstrukció cső tolófogantyúkkal, porfestett antracitszürke RAL 7016.

Kézi csörlős magasemelésű villás raklapemelő 6851 | 6852

Emelés biztonsági kézi csörlővel. Állítható villaszárak. 2 kormányzott kerék, 150 x 40 mm poliuretán abroncs és 2 nylon villagörgő 80 x 47 mm. Kormányzott kerekek rögzítőfékkel. Teher súlyponttávolság: 400/500 mm
Villaszélesség 6851: 75 mm
Villaszélesség 6852: 80 mm
Löket egy hajtókar fordulattal: 40/22 mm

Hidraulikus magasemelésű villás raklapemelő 6855 | 6856

Hidraulikus szivattyú krómozott dugattyúkkal és túlterhelésvédő szeleppel. Működtetés a kormányrúddal. Kézikaros süllyesztő szelep. 2 kormányzott kerék, 150 x 40 mm poliuretán abroncs és 2 poliuretán villagörgő 80 x 70 mm. Kormányzott kerekek rögzítőfékkel. Teher súlyponttávolság: 585 mm
Villa szélesség: 160 mm
Löket egy hajtókar fordulattal: 20/12,5 mm



6851 | 6852



6855 | 6856

	Megr. sz.	Teherbírárs kg	Lökettartomány mm	Teljes magasság mm	Villahossz mm	Teherhordó szélesség mm	Teljes hossz mm	Teljes szélesség mm	Önsúly kg
Kézi csörlős raklapemelő	6851	250	90 – 1560	2030	800	170 – 690	1350	725	140
	6852	500	90 – 1560	2030	1000	170 – 690	1550	725	146
Hidraulikus raklapemelő	6855	500	88 – 1500	2010	1150	540	1600	794	210
	6856	1000	88 – 1500	2010	1150	540	1600	794	220

Garancia

a magasemelésű raklapemelőkre 2 év.



6831



6832



6833 | 6834 |



6836 | 6837 |



Görgőpálya felhelyezhető vázzal



Görgőpálya golyós forgókoszorúval

Mobil ollós emelőasztal

Hegesztett profilacél/acéllemez konstrukció, porfestett antracit-szürke RAL 7016. Erős cső tolófogantyú. Hidraulikus szivattyú krómozott dugattyúkkal. Működtetés lábpedállal. Kézikkal finom érzéssel működtethető süllyesztő szelep.

A platform 50 mm magas.

2 kormányzott és 2 fix poliuretán abroncsos kerék, kormányzott kerekek rögzítőfékkel.

6831

Összecsukható cső tolófogantyú.

6832

Fixen felcsavarozott cső tolófogantyú.

6833 | 6834 | 6835

Fixen felcsavarozott cső tolófogantyú.

6836 | 6837 | 6838

Dupla olló a különösen nagy emelési tartományhoz. Fixen felcsavarozott cső tolófogantyú.

Tartozékok

1010 x 520 mm rakfelület mérethez:
(6833/6834/6835/6836/6837)

Görgőpálya 6890 Profilacél váz szögacél tartókonzolokkal és 2 felbillenthető ütközővel, porfestett antracit RAL 7016. 9 golyóscsapágyas acélgörgő Ø 57 mm és 430 mm hosszú.

Tengelytáv: 112,5 mm
Magasság: 64 mm
– fix –

Görgőpálya 6891

Szorító csavarkötésekkel a platformra rögzíthető, 360°-ban elforgatható, reteszelt. 6 golyóscsapágyas acélgörgő Ø 57 mm és 430 mm hosszú.

Tengelytáv: 110 mm
Magasság: 92 mm
– elforgatható –

Garancia

az ollós emelőasztalokra 2 év.

	Megr. sz.	Teherbírás kg	Lökettartomány mm	Rakfelület H x Sz mm	Külső méret H x Sz mm	Kerék-Ø mm	Önsúly kg
Mobil ollós emelőasztal	6831	150	265 – 755	700 x 450	930 x 450	100	41
	6832	250	330 – 910	830 x 500	1020 x 500	125	78
	6833	500	435 – 1000	1010 x 520	1275 x 520	150	118
	6834	750	442 – 1000	1010 x 520	1275 x 520	150	120
	6835	1000	445 – 950	1010 x 520	1275 x 520	150	137
	6836	300	435 – 1585	1010 x 520	1275 x 520	150	150
	6837	500	440 – 1575	1010 x 520	1275 x 520	150	168
	6838	1000	520 – 2000	1200 x 800	1430 x 800	200	242
Görgőpálya felhelyezhető vázzal	6890	500	–	–	–	–	31
Görgőpálya golyós forgókoszorúval	6891	500	–	–	–	–	51

Gépelemelő 6931 | 6932

hidraulikus, gépek és más nehéz terhek emeléséhez. A beépített kézi hidraulikus szivattyúnak köszönhetően a körömmel és fejlemezzel történő emelés csekély erőfelfejtéssel lehetséges. Finom érzékkel való leengedés a süllyesztő szeleppel, túlterhelésgátló szelep. Levehető szivattyúkar. A ház 360°-ban elforgatható és bármilyen helyzetben használható.

Stabil kompakt acélszerkezet, brillantkék RAL 5007 bevonat.

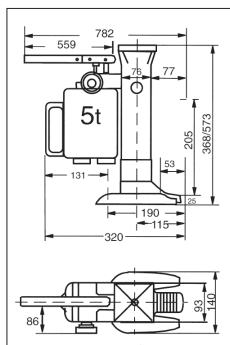

6931

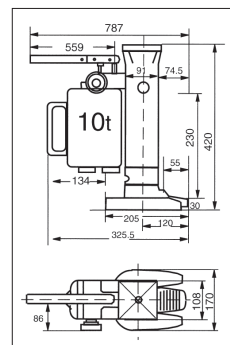

6932

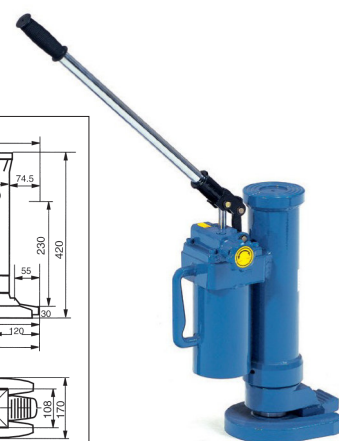
**Szállító zsámoly****6943 | 6944 | 6945**

nehéz tárgyak, például konténer, ládák, gépek stb. könnyű és biztonságos szállításához.

Stabil hegesztett acélszerkezet, köracélból vagy acélcső fogantyúkkal, porfestett brillantkék RAL 5007.

Csúszásmentes gumiborítású platformok.

Nagyméretű, golyóscsapágyazott nylon görgők.

Nagy teherbírás alacsony önsúly mellett.



6943



6944



6945

	Megr. sz.	Teherbírás t	Emelési tartomány a körmön mm	Emelési tartomány a fejlemezen mm	Önsúly kg
Gépelemelő	6931	5	25 – 230	368 – 573	25
	6932	10	30 – 260	420 – 650	35

	Megr. sz.	Teherbírás kg	Külső méret H x Sz mm	Külső méret H x Sz x M mm	Tengelyek	Görgők	Görgőméret Ø x szélesség mm	Önsúly kg
Szállító zsámoly	6943	2500	210 x 100	275 x 120 x 100	2	2	85 x 90	4
	6944	3000	330 x 220	400 x 228 x 100	2	4	85 x 85	9,5
	6945	6000	260 x 200	415 x 210 x 100	3	6	85 x 85	12

Garancia

gépelemelőkre és szállító zsámolyokra 2 év.



6951



6952



6953

NOVOTRANSZ

EMELÉS ÉS
DARUTECHNIKA

ANYAGMOZGATÁS



SZEMÉLYEMELÉS

Nehézgépszállító zsámoly, állítható 6951 | 6952

gépek és más nehéz tárgyak könnyű és biztonságos szállításához.

Stabil hegesztett acélszerkezet, köracél fogantyúkkal, porfestett brillantkék RAL 5007.

Csúszásmentes gumiborítású platformok.

Nagyméretű golyóscsapágyazott nylon görgők.

6953

mint a 6951/6952, de golyóscsapágyazott acél görgőkkel.

Beállítási tartomány:

6951 = 500–1190 mm

6952 = 700–1190 mm

6953 = 850–1190 mm

Szállítási terjedelem:

2 szállító zsámoly és

2 összekötő rúd

köracélból.

	Megr. sz.	Teherbírás t	Külső méret H x Sz mm	Külső méret H x Sz x M mm	Tengelyek	Görgők	Görgőméret Ø x szélesség mm	Önsúly kg
Nehézgépszállító zsámoly, állítható	6951	6	250 x 200	320 x 268 x 110	4	8	85 x 90	30
	6952	12	350 x 200	420 x 268 x 110	4	12	85 x 90	38
	6953	24	425 x 220	495 x 288 x 110	4	16	83 x 85	88

Garancia

a nehézgépszállító zsámolyokra 2 év.

**Nehézgépszállító
zsámoly,
kormányozható 6956 |
6957 | 6958**

gépek és más nehéz tárgyak
könnyű és biztonságos
szállításához.

Stabil hegesztett
acélszerkezet, porfestett
brillantkék RAL 5007.

A platformok forgathatók és
csúszásgátló gumibevonattal
rendelkeznek. Vonórúddal.

Nagyméretű golyóscsapágyazott
nylon görgők.

6956

Vonórúd fogantyúkkal.

6957

1 vonószemmel a vonórúdon.

6958

mint a 6957, de nagy
golyóscsapágyazott
acélgörgőkkel.

Szállítási terjedelem:

1 szállító zsámoly forgó
platformmal és vonórúddal.



6956



6957



6958



Alkalmazási példa

	Megr. sz.	Teherbírás t	Külső méret H x Sz mm	Külső méret H x Sz x M mm	Tengelyek	Görgők	Görgőméret Ø x szélesség mm	Önsúly kg
Nehézgépszállító zsámoly, kormányozható	6956	3	185 x 150	300 x 200 x 104	2	4	85 x 90	15
	6957	6	400 x 220	640 x 534 x 115	2	8	85 x 90	50
	6958	12	400 x 220	640 x 566 x 115	2	8	83 x 85	66

Garancia

a nehézgépszállító zsámolyokra
2 év.

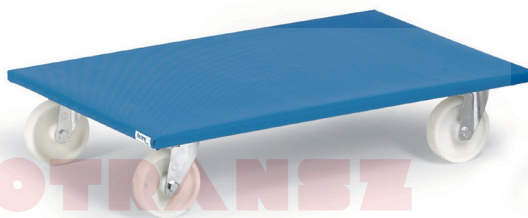
**2350 | 2352****2351 | 2353****2358****2359****6980****Alkalmazási példa****Bútorszállító zsámoly****2350 | 2352**

csúszásgátló borítású rétegelt lemez platformmal.

4 poliamid kormányzott kerék Ø 100 mm.

CSE = csomagolási egység = 2 db

2351 | 2353

mint a 2350 | 2352, de

4 tömör gumi kormányzott kerékekkel Ø 100 mm, kékeszürke "nyommentes".

CSE = csomagolási egység = 2 db

2358

Bútorszállító zsámoly csúszásgátló borítású rétegelt lemez platformmal. 4 tömör gumi kormányzott kerék Ø 125 mm, kékeszürke "nyommentes".

2359

Bútorszállító zsámoly csúszásgátló borítású rétegelt lemez platformmal. 4 poliamid kormányzott kerék Ø 125 mm.

Bútorszállító**emelő 6980**

kézi orsó csörlővel szekrények biztonságos, egy személy általi szállításához.

Acélcső szerkezet, porfestett brillantkék RAL 5007, kézi hajtókaros csörlő, az orsó védetten egy C-profilban helyezkedik el. Állítható felfekvő támaszok kímélő borítással. Rakfelület csúszásgátló borítással, lesüllyesztve 10 mm magas. 2 kormányzott kerék padló kímélő és nyomot nem hagyó elasztikus tömör gumi abroncsokkal, golyóscsapágyas agyak. 1 fix rögzítő heveder, 5 m hosszú.

Szállítás párban.

	Megr. sz.	Teherbírás kg	Hossz mm	Szélesség mm	Magasság mm	Poliamid kerék mm	Tömör gumi abroncs mm	Önsúly kg/db
Bútorszállító zsámoly	2350	35C	600	300	140	100 x 30	–	4,5
	2351	25C	600	300	140	–	100 x 38	5
	2352	50C	600	350	140	100 x 30	–	5,5
	2353	30C	600	350	140	–	100 x 38	6
	2358	50C	800	600	175	–	125 x 38	10
	2359	60C	800	600	175	125 x 40	–	10
	Megr. sz.	Teherbírás készletenként kg	Löklet mm	Külső méret H x Sz x M mm	Rakfelület Sz x Mé mm	Kerékméret Ø x szélesség mm	Önsúly készletenként kg	
Bútorszállító emelő	6980	600	300	600 x 390 x 800	300 x 110	160 x 50	45	

Emelőkerék 6971

nehéz szekrények és hasonlók szállítására, horganyzott acéllemez váz, gumi burkolatú acéllemez váz, gumi burkolatú felfekvő felület, poliuretán abroncsos kerék.

Külső méret H x Sz x M:

170 x 126 x 272 mm

Köröm L x B: 170 x 44

mm Köröm magasság:

lesüllyesztve = 12 mm

megemelve max. = 50 mm

Szállítási terjedelem:

2 emelőkerék és 1 emelőrúd

Kezelés:

Emelje fel a terhet az emelő-rúddal, csúsztassa alá az emelőkerék karmát, emelje fel a terhet az excenter kar emelőrúddal való mozgásával. A másik oldalon is ugyanígy járjon el a 2. emelőkerékkel, és a teher mozgatható.



6971

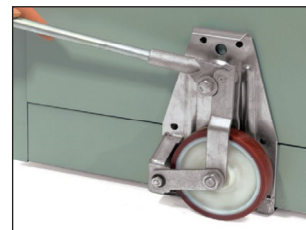

Alkalmazási példa

Sarokzsámoly y 6977

bútorok vagy más doboz alakú tárgyak mozgathatóságához. Alacsony rakodási magasság, biztonságos szállítás.

Hegesztett acéllemez ház, porfestett antracit RAL 7016, rakfelület csúszásgátló borítással.

3 kormányzott TPE kerék 50 x 18 mm, fonalvédelemmel ellátott, mélyhornyos golyóscsapágyas agyak.

Szélesség: 361 mm

Mélység: 177 mm

Magasság: 87 mm

Rakfelület magasság 16 mm

Szállítási terjedelem: 1 készlet = 4 darab robusztus műanyag táskában.

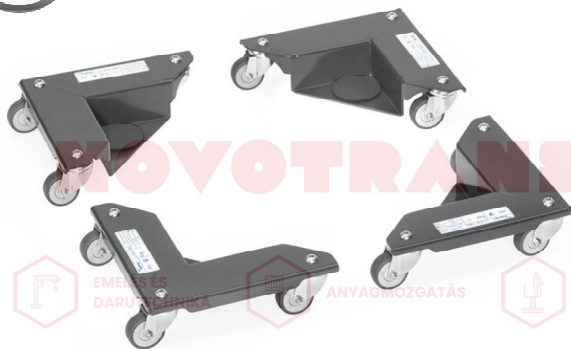

6977



Alkalmazási példa

	Megr. sz.	Teherbírás darabonként kg	Teherbírás páronként kg	Kerékméret Ø x szélesség mm	Önsúly 4 db kg	Önsúly páronként kg
Emelőkerék	6971	–	1000	138 x 28	–	10
Sarokgörgők	6977	150	–	50 x 18	10	–



70205 | 70208 | 70211 | 70217 | 71221

70417



70103 | 70107 | 70111 | 70116 | 71120 | 71121



70603 | 70611 | 70607 | 71621

71505 | 71515 | 71525

Tömörgumi kerekek

70205 - 71221

Fekete tömörgumi abroncsok acéllemez vagy műanyag keréktárcsán, görgőscsapágyas kerékagyak.

ESD tömörgumi kerék

70417

Fekete tömörgumi abroncsok szürke műanyag keréktárcsán, elektromosan vezető, görgőscsapágyas agyak.

Levegős kerekek

70102-71121

Fekete levegős abroncsok acéllemez vagy műanyag keréktárcsán, görgőscsapágyas kerékagyak.

PU kerekek

70603 - 71621

Defektmentes tömör poliuretán abroncsok műanyag vagy acéllemez keréktárcsán. A levegős kerekekhez hasonlóan kényelmes mozgatók.

Kormányzott és fix kerekek 71505 - 71525

Horganyzott acéllemez ház, kerekek fekete levegős abronccsal acéllemez keréktárcsán, görgőscsapágyas agyak.

	Megr. sz.	Kerék Ø x szélesség mm	Keréktárcsa	Csapágy	Agy hossz mm	Furat Ø mm	Teherbírás kg
Tömörgumi kerekek	70205	200 x 50	acéllemez, piros	görgőscsapágy	60 eltolt	20	205
	70208	250 x 60	műanyag piros	görgőscsapágy	75	20	250
	70211	250 x 60	acéllemez, piros	görgőscsapágy	60 eltolt	20	250
	70213	250 x 60	acéllemez, piros	görgőscsapágy	75 eltolt	25	295
	70207	250 x 60	műanyag piros	görgőscsapágy	75	25	250
	70217	260 x 56	műanyag piros	görgőscsapágy	75 eltolt	25	300
	71221	400 x 80	acéllemez, piros	görgőscsapágy	75	25	350
ESD tömörgumi kerék	70417	260 x 56	műanyag, szürke	görgőscsapágy	75 eltolt	25	300

	Megr. sz.	Kerék Ø x szélesség mm	Kerék	Keréktárcsa	Csapágy	Agy hossz mm	Furat Ø mm	Teherbírás kg
Levegős kerekek	70103	260 x 85	fix 2 PR	műanyag	görgőscsapágy	75	20	200
	70111	260 x 85	fix 2 PR	acéllemez	görgőscsapágy	60 eltolt	20	200
	70102	260 x 85	fix 2 PR	műanyag	görgőscsapágy	75	25	200
	70107	260 x 85	fix 2 PR	műanyag	görgőscsapágy	75 eltolt	25	200
	70113	260 x 85	fix 2 PR	acéllemez	görgőscsapágy	75 eltolt	25	200
	70116	300 x 100	fix 4 PR	acéllemez	görgőscsapágy	75 eltolt	25	220
	71120	400 x 100	hornyos 2 PR	acéllemez	görgőscsapágy	75	25	250
	71121	400 x 100	fix 4 PR	acéllemez	görgőscsapágy	75	25	350

	Megr. sz.	Kerék Ø x szélesség mm	Kerék	Keréktárcsa	Csapágy	Agy hossz mm	Furat Ø mm	Teherbírás kg
PU kerekek (poliuretán)	70603	260 x 85	PU fix	műanyag	görgőscsapágy	75	20	150
	70611	260 x 85	PU fix	acéllemez	görgőscsapágy	60 eltolt	20	150
	70612	260 x 85	PU fix	acéllemez	görgőscsapágy	75	20	150
	70602	260 x 85	PU fix	műanyag	görgőscsapágy	75	25	150
	70607	260 x 85	PU fix	műanyag	görgőscsapágy	75 eltolt	25	150
	70613	260 x 85	PU fix	acéllemez	görgőscsapágy	75 eltolt	25	150
	71620	400 x 100	PU hornyos	acéllemez	görgőscsapágy	75	25	250
	71621	400 x 100	PU fix	acéllemez	görgőscsapágy	75	25	250

	Megr. sz.	Kerékméret mm	Magasság mm	Lemezmagasság mm	Csavarfurat távolság mm	Furat Ø mm	Teherbírás kg
Kormányzott kerék	71505	220 x 70	250	135 x 110	105 x 75/80	11	150
Kormányzott kerék rögzítőfékkel	71515	220 x 70	250	135 x 110	105 x 75/80	11	150
Fix kerék	71525	220 x 70	250	135 x 110	105 x 75/80	11	150

Itt segítséget talál a megfelelő kerék hozzárendeléséhez az Ön fetra kocsijához:

www.fetra.de/radzuordnung/ vagy olvassa be a QR-kódot:

**Kormányzott kerekek****71602 | 71603 | 71604**

Horganyzott acéllemez ház.
Kerekek TPE abroncsokkal
(termoplasztikus elasztomer).
Műanyag keréktárcsa, hornyolt
golyóscsapágyas agy és
fonalvédelem. Nagyon alacsony
indítási, gördülési és
kormányzási ellenállás. A
kerekek nem jelölnek
(nyommentesek).

**71602 | 71603 | 71604****71452 | 71453 | 71454****Kormányzott kerekek****"dupla stop" rögzítőfékkel****71612 | 71613 | 71614**

Horganyzott acéllemez ház.
Kerekek, mint a kormányzott
kerekeknél.

**71612 | 71613 | 71614****71462 | 71463 | 71464****Fix kerekek****71622 | 71623 | 71624**

Horganyzott acéllemez ház.
Kerekek, mint a kormányzott
kerekeknél.

**71622 | 71623 | 71624****71472 | 71473 | 71474****TPE ESD kormányzott****kerekek 71452 | 71453 |****71454**

Horganyzott acéllemez ház.
Kerekek TPE-ESD abronccsal
(termoplasztikus elasztomer,
elektromosan vezetőképes).
Precíziós mélyhornyú golyós-
csapágyas kerékagyak.
A kerekek nem jelölnek
(nyommentesek).

TPE-ESD kormányzott**kerekek "dupla stop"****rögzítőfékkel 71462 |****71463 | 71464**

Horganyzott acéllemez ház.
Kerekek, mint a kormányzott
kerekeknél.

TPE ESD fix kerekek**71472 | 71473 | 71474**

Horganyzott acéllemez ház.
Kerekek, mint a kormányzott
kerekeknél.

	Megr. sz.	Kerékméret mm	Magasság mm	Lemezmagasság mm	Csavarfurat távolság mm	Furat Ø mm	Teherbírás kg
Kormányzott kerekek TPE	71602	125 x 32	165	105 x 80	80/76 x 60	9	135
	71603	160 x 40	196	135 x 110	105 x 75/80	11	200
	71604	200 x 40	237	135 x 110	105 x 75/80	11	250
Kormányzott kerekek rögzítőfékkel TPE	71612	125 x 32	165	105 x 80	80/76 x 60	9	135
	71613	160 x 40	196	135 x 110	105 x 75/80	11	200
	71614	200 x 40	237	135 x 110	105 x 75/80	11	250
Fix kerekek TPE	71622	125 x 32	165	105 x 80	80/76 x 60	9	135
	71623	160 x 40	196	135 x 110	105 x 75/80	11	200
	71624	200 x 40	237	135 x 110	105 x 75/80	11	250

	Megr. sz.	Kerékméret mm	Magasság mm	Lemezmagasság mm	Csavarfurat távolság mm	Furat Ø mm	Teherbírás kg
Kormányzott kerekek TPE-ESD	71452	125 x 32	165	105 x 80	80/76 x 60	9	135
	71453	160 x 40	196	135 x 110	105 x 75/80	11	200
	71454	200 x 40	237	135 x 110	105 x 75/80	11	250
Kormányzott kerekek rögzítőfékkel TPE-ESD	71462	125 x 32	165	105 x 80	80/76 x 60	9	135
	71463	160 x 40	196	135 x 110	105 x 75/80	11	200
	71464	200 x 40	237	135 x 110	105 x 75/80	11	250
Fix kerekek TPE-ESD	71472	125 x 32	165	105 x 80	80/76 x 60	9	135
	71473	160 x 40	196	135 x 110	105 x 75/80	11	200
	71474	200 x 40	237	135 x 110	105 x 75/80	11	250



71102 | 71103 | 71104



71252 | 71253 | 71254



71112 | 71113 | 71114



71262 | 71263 | 71264



71122 | 71123 | 71124



71272 | 71273 | 71274

Kormányzott kerekek

71102 | 71103 | 71104

Horganyzott acéllemez ház.
Kerekek kékesszürke
tömörgumi abronccsal, nem
jelöl (nyommentes), műanyag
keréktárcsa, görgőscsapágyas
agy.

Kormányzott kerekek

"dupla stop" rögzítőfékkel

71112 | 71113 | 71114

Horganyzott acéllemez ház.
Kerekek, mint a kormányzott
kerekeknél.

Fix kerekek

71122 | 71123 | 71124

Horganyzott acéllemez ház.
Kerekek, mint a kormányzott
kerekeknél.

Kormányzott kerekek

71252 | 71253 | 71254

Horganyzott acéllemez ház.
Elastikus abronccos kerekek,
kékesszürke abroncs, nem jelöl
(nyommentes). Alumínium
keréktárcsa, golyóscsapágyazott
agyak. Könnyű, rugalmas futás,
hosszú élettartam.

Kormányzott kerekek

"dupla stop" rögzítőfékkel

71262 | 71263 | 71264

Horganyzott acéllemez ház.
Kerekek, mint a kormányzott
kerekeknél.

Fix kerekek

71272 | 71273 | 71274

Horganyzott acéllemez ház.
Kerekek, mint a kormányzott
kerekeknél.

	Megr. sz.	Kerékméret mm	Magasság mm	Lemezmagasság mm	Csavarfurat távolság mm	Furat Ø mm	Teherbírás kg
Kormányzott kerekek, tömörgumi, kékesszürke	71102	125 x 38	165	105 x 80	80/76 x 60	9	100
	71103	160 x 40	196	135 x 110	105 x 75/80	11	135
	71104	200 x 50	237	135 x 110	105 x 75/80	11	205
Rögzítőfékes kormányzott kerekek, tömörgumi, kékesszürke	71112	125 x 38	165	105 x 80	80/76 x 60	9	100
	71113	160 x 40	196	135 x 110	105 x 75/80	11	135
	71114	200 x 50	237	135 x 110	105 x 75/80	11	205
Fix kerekek, tömörgumi, kékesszürke	71122	125 x 38	165	105 x 80	80/76 x 60	9	100
	71123	160 x 40	196	135 x 110	105 x 75/80	11	135
	71124	200 x 50	237	135 x 110	105 x 75/80	11	205

	Megr. sz.	Kerékméret mm	Magasság mm	Lemezmagasság g mm	Csavarfurat távolság mm	Furat Ø mm	Teherbírás kg
Kormányzott kerekek elastikus tömörgumi, kékesszürke	71252	125 x 40	165	105 x 80	80/76 x 60	9	200
	71253	160 x 50	196	135 x 110	105 x 75/80	11	300
	71254	200 x 50	237	135 x 110	105 x 75/80	11	350
Rögzítőfékes kormányzott kerekek, elastikus tömörgumi, kékesszürke	71262	125 x 40	165	105 x 80	80/76 x 60	9	200
	71263	160 x 50	196	135 x 110	105 x 75/80	11	300
	71264	200 x 50	237	135 x 110	105 x 75/80	11	350
Fix kerekek elastikus tömörgumi, kékesszürke	71272	125 x 40	165	105 x 80	80/76 x 60	9	200
	71273	160 x 50	196	135 x 110	105 x 75/80	11	300
	71274	200 x 50	237	135 x 110	105 x 75/80	11	350

**Kormányzott kerekek****71302 | 71303 | 71304**

Horganyzott acéllemez ház.
Poliuretán abroncsos kerekek,
alumínium keréktárcsa,
golyóscsapágyas agy. Könnyű,
zajszegény futás, számos
agresszív közegnek ellenálló,
hosszú élettartamú.

**71302 | 71303 | 71304****71502 | 71503 | 71504****Kormányzott kerekek****"dupla stop" rögzítőfékkel****71312 | 71313 | 71314**

Horganyzott acéllemez ház.
Kerekek, mint a kormányzott
kerekeknél.

**71312 | 71313 | 71314****71512 | 71513 | 71514****Fix kerekek****71322 | 71323 | 7132**

Horganyzott acéllemez ház.
Kerekek, mint a kormányzott
kerekeknél.

**71322 | 71323 | 71324****71522 | 71523 | 71524****Kormányzott kerekek****71502 | 71503 | 71504**

Horganyzott acéllemez ház.
Poliamid kerekek,
görgőscsapágyas kerékagy.
Messzemenően ellenáll a sós
víznek, lúgoknak és savaknak.
Hőálló -40°C és +90°C között.

Kormányzott kerekek**"dupla stop" rögzítőfékkel****71512 | 71513 | 71514**

Horganyzott acéllemez ház.
Kerekek, mint a kormányzott
kerekeknél.

Fix kerekek**71522 | 71523 | 71524**

Horganyzott acéllemez ház.
Kerekek, mint a kormányzott
kerekeknél.

	Megr. sz.	Kerékméret mm	Magasság mm	Lemezmagasság mm	Csavarfurat távolság mm	Furat Ø mm	Teherbírás kg
Poliuretán kormányzott kerekek	71302	125 x 40	165	105 x 80	80/76 x 60	9	200
	71303	160 x 50	196	135 x 110	105 x 75/80	11	350
	71304	200 x 50	237	135 x 110	105 x 75/80	11	350
Kormányzott kerekek rögzítőfékkel, poliuretán	71312	125 x 40	165	105 x 80	80/76 x 60	9	200
	71313	160 x 50	196	135 x 110	105 x 75/80	11	350
	71314	200 x 50	237	135 x 110	105 x 75/80	11	350
Fix kerekek, poliuretán	71322	125 x 40	165	105 x 80	80/76 x 60	9	200
	71323	160 x 50	196	135 x 110	105 x 75/80	11	350
	71324	200 x 50	237	135 x 110	105 x 75/80	11	350

	Megr. sz.	Kerékméret mm	Magasság mm	Lemezmagasság mm	Csavarfurat távolság mm	Furat Ø mm	Teherbírás kg
Kormányzott kerekek, poliamid	71502	125 x 38	165	105 x 80	80/76 x 60	9	200
	71503	150 x 40	191	135 x 110	105 x 75/80	11	350
	71504	200 x 50	237	135 x 110	105 x 75/80	11	350
Kormányzott kerekek rögzítőfékkel, poliamid	71512	125 x 38	165	105 x 80	80/76 x 60	9	200
	71513	150 x 40	191	135 x 110	105 x 75/80	11	350
	71514	200 x 50	237	135 x 110	105 x 75/80	11	350
Fix kerekek, poliamid	71522	125 x 38	165	105 x 80	80/76 x 60	9	200
	71523	150 x 40	191	135 x 110	105 x 75/80	11	350
	71524	200 x 50	237	135 x 110	105 x 75/80	11	350



1273

Csukló**Tolófogantyús kocsikhoz:**

2500 | 2501 | 2502 | 2503

Homlokfalas kocsikhoz:

2510 | 2511 | 2512 | 2513 | 1510 | 1511 | 1512 | 1513

Dupla homlokfalas kocsikhoz:

2520 | 2521 | 2522 | 2523 | 1520 | 1521 | 1522 | 1523.

Automatikus reteszelőds, kioldás lábbal.

**Német szabadalom 10 2010 052 491**

Megr. sz.		
1273	Csukló	



1280

Holtember fék

Kompakt és könnyű rögzítőfék a rögzítőfékes kormányzott kerekek helyett. Minden 2 fix kerekes és alapkitelben TPE abroncsos kocsihoz, 600 kg teherbírásig.

A tolófogantyún lévő működtető rúd elengedve = befékezve, a kocsi megbízhatóan biztosított elgurulás ellen.

Működtető rúd lenyomva = fék kioldva, a kocsi könnyen mozgatható. Ergonomikus és könnyű járású kezelés.

Biztonságos fékhatás az alakzáró reteszelő fogazásnak köszönhetően. Menetfékként nem alkalmas.

Felár kocsinként. Utólag nem szerelhető fel.

Megr. sz.		Felár kocsinként EUR
1280	Holtember fék	



2200

EMELÉS ÉS
DARUTECHNIKA

ANYAGMOZGATÁS



SZEMÉLYEMELÉS

Elektromos hajtás

Kiegészítő készletként minden tolófogantyús, homlokfalas, dobozos, asztal-, polcos stb. kocsihoz Ø 200 mm kerékekkel 500 mm kocsiszélességtől. Komplet megajtás akkuval és töltővel. Kompakt egység, könnyen felszerelhető. A menetkapcsoló a tolófogantyúra rögzíthető, csatlakoztatás dugaszolható spirálkábellel. Fokozatmentes sebességszabályozás előre- és hátramenetben.

Műszaki adatok: Hajtás: 24V egyenáram, 2 PM motor: 2 x 12 V, 250 W, 0,7 PS, 2 GÉL akkumulátor: 2 x 12 V, 33 Ah, karbantartásmentes. Végsebesség 4,8 km/h, teljesen feltöltött akkumulátorokkal vízszintes padlón, 500 kg terheléssel, max hatótávolság: kb.15 km. Leküzdhető emelkedő 500 kg terheléssel: 5%/2°, elasztikus tömör gumi abroncs, 200 x 50 mm, kékeszürke, nyommentes.

Garancia: 12 hónap**Felár kocsinként. Utólag nem szerelhető fel.**

Megr. sz.	Teherbírás	Önsúly kg	
2200	500	55	



2210

TOTALSTOP központi fékrendszer

A kerékfékek és az irányrögzítők egy lábmozdulattal aktiválódnak. A kerekek forgásán felül mindkét kormányzott kerék elfordulása is biztonságosan rögzített.

**EP 2743097 európai szabadalom,****részletek az 5. oldalon****Felár kocsinként.**

Megr. sz.		
2210	TOTALSTOP	

**Levegős kerekek**

220 x 70 mm, Teherb. 400 kg. Elasztikus futás rossz talajviszonyok között, különösen a szabadban. 600 mm kocsiszélességtől lehetséges.

TOTALSTOP nem lehetséges.

Felár standard kerekekre kocsinként.



Kerekek kékeszürke elasztikus gumikkal és golyóscsapágyakkal. Nem jelöl (nyommentes). Könnyű, elasztikus futás, hosszú élettartam.

Felár standard kerekekre kocsinként.

**Poliuretán abroncsos kerekek**

Golyóscsapágyas agyak, könnyű, alacsony zajszintű futás, számos agresszív közegnek ellenáll.

Felár standard kerekekre kocsinként.

**Elektromosan vezetőképes (antisztatikus) TPE-ESD (termoplasztikus elasztomer) abroncs.**

Precíziós mélyhornyú golyóscsapágy. Nem jelöl (nyommentes).

Felár standard kerekekre kocsinként.

**Poliamid kerekek**

Nagy teherbírás, könnyű futás sima padlón. Messzemenően ellenáll a nedvességnek, sónak, savaknak és lúgoknak.

Felár standard kerekekre kocsinként.

Kerék-Ø	Megr. sz.
125	1098
160	1099
200	1100

Kerék-Ø	Megr. sz.
125	12855
160	12865
200	12875

Kerék-Ø	Megr. sz.
125	2179
160	2180
200	2181

Kerék-Ø	Megr. sz.
125	2182
160	2183
200	2184

Kerék-Ø	Megr. sz.
125	1295
160	1296
200	1286

**Menetirány rögzítő**

Az alapkivitelű 2 fix kerék és 2 kormányzott kerék helyett 4 x 90°-os reteszelésű kormányzott kerék. Ezáltal jó egyenesfutás lehetséges hossz- és keresztirányban. A fix kezelőkar a kerék minden pozíciójában a hosszú oldalról működtethető.

Német szabadalom 10 2016 110 300

Felár kocsinként CSAK Ø 200 mm átmérjű alapkivitelű TPE abroncsokra.

**Védőperem**

Robusztus habgumiból az alapváz körül.

Felár kocsinként.

**Terelőgörgők**

Ø 50 mm világosszürke műanyagból.

Teljes szélesség = rakfelület plusz 80 mm.

Felár kocsinként.

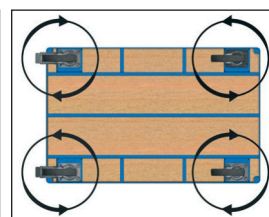
**4 kormányzott kerék**

A 2 kormányzott és 2 fix kerék helyett, nagyon fordulékony, minden irányban jó mozgathatóság, korlátozott egyenesfutás.

Felár kocsinként.

Megr. sz.
23989

Megr. sz.
1289

Megr. sz.
1299

Megr. sz.
1288

**Kemény PVC lemezből készült rakfelület**

Időjárásálló kemény PVC lap, sötétszürke. Jó vegyszerállóság, nehezen gyúlékony.

Felár alapkivitelű rakfelületenként.

**Szitanyomott lap rakfelület**

Vízálló rétegelt lemezből készült csúszásmentes szitanyomott rakfelület lap.

Felár alapkivitelű rakfelületenként.

**Recézett gumilap rakfelület**

Faanyag lap felragasztott recézett gumival. Csúszásgátló. Kíméli az érzékeny szállított árukat.

Felár alapkivitelű rakfelületenként.

Rakfelület	Megr. sz.
850 x 500	1430
1000 x 600	1431
1000 x 700	1432
1200 x 800	1433

Rakfelület	Megr. sz.
850 x 500	1400
1000 x 600	1401
1000 x 700	1402
1200 x 800	1403

Rakfelület	Megr. sz.
850 x 500	1410
1000 x 600	1411
1000 x 700	1412
1200 x 800	1413



Szkenner tartó

Porfestett RAL 7035, variálható felcsavarozási pontokkal. Több furattal ellátott merevítő cső, a szkennertartó tetszés szerint pozícionálható egy bilincs segítségével. Szkennertartó Sz x Mé x Ma: 120 x 87 x 150 mm
Elülső nyílás: 40 mm széles.

Megr. sz.
1392



Tablettartó

Horganyzott acéllemez. Szállítás adapterrel a MultiVario kocsiakra való rögzítéshez. A tablet vagy okostelefon rögzítése excenteres bilincsel. Befogási tartomány Sz x M x Mé: 200 x 15-295 x 14 mm

További részletek a 84. oldalon.

Megr. sz.
28TH



Írótabla, álló

DIN A4 formátumhoz, fa papírcsíptetővel és ceruzatartóval.

Formátum Megr. sz.
A4 álló 1290



Írótabla, fekvő

DIN A4 fekvő formátumhoz, fa papírcsíptetővel és ceruzatartóval.

Formátum Megr. sz.
A4 fekvő 1390



Vonórúd és vonóhorog csap

Tartozékként minden MultiVario kocsihoz (teherbírás 600 kg - Megr. sz. 12920) és Super-MultiVario szállítókoskhoz (teherbírás 1200 kg, Megr. sz. 12921).

Kivétel mint a 22894 megr. sz. a 107. oldalon.

Megr. sz.
12920
12921



Softgrip

Tolófogantyú a markolati részen habosított puha PVC-vel borítva, jó fogású, szigetelő, nyomáscsökkentő és nagyon bőrbarát, minden szélességű tolófogantyúhoz.

Megr. sz.
1274



Drótkosár

Apró alkatrészekhez, alumínium ezüst porfestett.
H x Mé x Ma: 600 x 140 x 200 mm méretű Euro ládával.

Megr. sz.
1291



Állítható magasságú fogantyú

Kiegészítő készlet MultiVario asztalkocsihoz. Felcsavarozható acélcső tolófogantyú, porfestett. Egyszerű felszerelés műanyag bilincsekkel, utólag is felszerelhető. Állítható magasságú az optimális, ergonomikus fogási pozíció érdekében.

Megr. sz. Szélesség mm
E2400SBV 500
E2401SBV 600
E2402SBV 700
E2403SBV 800



Papírtekerces tartó

Kiegészítő készlet kocsihoz. Legfeljebb 210 mm átmérőjű és 210 mm széles papírtekercesekhez alkalmas.

Utólagos vásárláskor kérjük, tüntesse fel a kocsi megrendelési számát.

Megr. sz.
1396



Palacktartó

Kereskedelemben kapható kerek szórópalackokhoz Ø 110 mm-ig. Tartócső több furattal, a tartó szorítóbilincsel tetszés szerint pozícionálható.

Megr. sz.
1391



Hulladékgyűjtő

Hulladékgyűjtő bilincses rögzítéssel Ø 27 mm csőhöz. Porfestett kék szorítógyűrű, nyílás Ø 340 mm. 120 literes hulladékgyűjtő zsákokhoz.

Megr. sz.
1397

ALKATRÉSZEK



Fogantyú

Biztonsági kengyellel
Ø 27 mm és Ø 33,5 mm csőhöz.

Európai bejegyzett
formatervezési minta
001240097-0001

Ø 27 mm-es csőhöz:

Megr. sz. 1762

Ø 33,5 mm-es csőhöz:

Megr. sz. 1763



Csúszótalpak

1 készlet rögzítő patentekkel.

Megr. sz. 1753

ESD ALKATRÉSZEK



ESD fogantyú

Kézvédő kengyellel Ø 27
mm csőhöz.
Elektromosan vezetőképes.

Európai bejegyzett
formatervezési minta
001240097-0001

Ø 27 mm-es csőhöz:

Megr. sz. 1764



Megr. sz. 1754

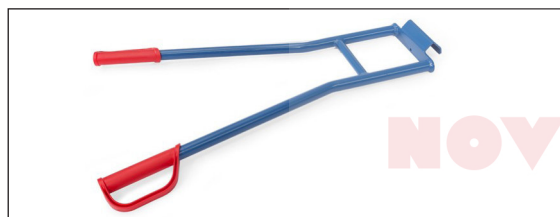

Hordozó kar

Minden kocsihoz kivéve 11050, 11051 és 11052. Tartalma 2 cső fogantyú beasztó horoggal és hegesztett keresztmerevítővel, porfestett brillantkék RAL 5007.

Megr. sz.	Teherbírás kg	Magasság mm	Szélesség mm
11045	350	850	570



Kerécsillag rögzítő

Kiegészítő készletként a TK1325, TK1326, AK1325 és AK1326 lépcsőjáró molnárkocsihoz. A kerécsillag rögzítő problémamentes haladást biztosít két keréken a vízszintes szakaszokon. Könnyű összeszerelés.

Megr. sz.

1770



PU kerekek

Tömör poliuretán anyagból, abszolút defektmentes. A levegős kerekekhez hasonlóan kényelmes mozgatás. Minden levegős kerkű molnárkocsihoz és kocsihoz lehetséges.

Felár az alapkivitelű kerekekre.

Kerék mm	Megr. sz.	Teherbírás kerekenként kg	Mennyiség
260 x 85	1776	150	Pár = 2 db
260 x 85	1777	150	Készlet = 4 db
400 x 100	1778	250	Pár = 2 db
400 x 100	1779	250	Készlet = 4 db